



# Prijslijst 2023/24

Compleet assortiment



Geldig vanaf 01 september 2023

Camina  Schmid

**“Wij maken echt vuur!”**

**Omslagfoto**

Op de omslagfoto ziet u onze inbouwhaard Ekko R 55(34)51 h  
in een individuele constructie.

**Geachte Camina & Schmid partner,**

Elk bedrijf heeft zijn eigen visie, waarden en specifieke doel. Dankzij uw inspirerende feedback en de blijvende inspanningen van ons team heeft Camina & Schmid dit doel bereikt. Door onze niet-aflatende motivatie en groeiende knowhow hebben wij het afgelopen jaar optimaliseringen, uitbreidingen en vernieuwingen kunnen realiseren.

Het is onze taak om de best mogelijke technologieën te ontwikkelen voor een zuivere verbranding in haarden en kachels en om oplossingen te vinden die goed zijn voor ons, voor de volgende generaties en voor het klimaat.

Met milieuvriendelijke innovaties past ons assortiment zich aan, om altijd een stap voor te zijn op de wettelijke verplichtingen. Zo zijn en blijven wij technisch op het hoogste niveau.

Met hartelijke groeten,



**Colin Rokossa**

Directie



## Houtstook 4

---

### Inbouwhaarden 6

Lina .....	8
Ekko.....	25
Ronda .....	41
Pano .....	43
Inbouwhaarden met cv-techniek .....	46
Lina W TV.....	47
Lina W.....	48
Ekko W.....	50
Toebehoren cv-techniek .....	53
Toebehoren.....	54
Technische gegevens .....	73

### Inbouwkachels 80

Schmid .....	82
Olsberg.....	87
Inbouwkachels met cv-techniek.....	96
Olsberg.....	97
Toebehoren cv-techniek .....	103
Toebehoren.....	105
Technische gegevens .....	119

### Inzethaarden en deuren 122

NEO-Line.....	123
NEO-Line vrijstaand .....	125
Toebehoren NEO-Line.....	126
Technische gegevens NEO-Line .....	127
Inzethaarden .....	128
Toebehoren inzethaarden.....	131
Haarddeuren .....	132
Toebehoren haarddeuren .....	133

### Accumulatiekachelverbrandingskamers en deuren 134

Profi GO .....	135
Lina GO .....	139
Ekko GO.....	140
Ronda GO .....	140
Toebehoren.....	141
Technische gegevens.....	143

### Accumulatiesysteem 144

Onderdelen .....	146
Sets.....	148
Toebehoren.....	149

## Gas 150

---

### Inbouwgashaarden 152

Algemene informatie.....	154
Lina G.....	155
Ekko G .....	160
Technische gegevens .....	171
Luchtaan-/rookgasafvoersysteem .....	174
Luchtaan-/rookgasafvoersysteem basissets .....	182
Verslepingstabellen .....	186

## Stysteeminstallaties 188

### Stysteeminstallaties 190

S3.....	191	N22 .....	227
S4 front/hoek.....	192	N23.....	228
S5 front/hoek .....	193	N24 (Amberes) .....	228
S7 laag/hoog.....	194	N25 (Atlanta) .....	229
S7 TV laag/hoog .....	195	N26 (Bruselas) .....	229
S9 laag .....	196	N27 (Burgos).....	230
S9 maxi .....	197	N28 (Celine) .....	230
S10.....	198	N29 (Merida).....	231
S12 laag/hoog.....	199	N30 (Nat) .....	231
S12 G laag/hoog .....	200	N31 (Oslo) .....	232
S13 .....	201	N32 (Oxford) .....	232
S13 G .....	202	N33 (Paris) .....	233
S14 .....	203	N34 (Pisa).....	233
S15 .....	204	N35 (Praga).....	234
S16 .....	205	N36 (Preston) .....	234
S16 G .....	206	N37 (Riga).....	235
S17 .....	207	N38 (Verona).....	235
S21 GO-Line .....	208	N39 (Viena).....	236
S23 GO-Line .....	209	N40 (Washington).....	236
S24 GO-Line .....	210	Toebehoren.....	237
S25 GO-Line.....	211	Technische gegevens .....	240
S30 G .....	212		

### Exclusieve Line-systemen 214

E1.....	215	Bestelformulieren.....	242
E30 G .....	216	Notities .....	246
E31 G .....	217		

### Systemen met natuursteen (klassiek) 218

N1.....	219
N2.....	219
N3.....	220
N4 G.....	220
N5 .....	221
N8 .....	221
N9 .....	222
N10 .....	222
N11 .....	223
N12 .....	223
N13 .....	224
N14 .....	224
N16 .....	225
N17.....	225
N18 .....	226
N19 .....	226
N20 .....	227

Alle prijzen zijn verkoopprijzen in € excl. de wettelijke btw. Onze bekende betalings- en leveringsvoorwaarden zijn van toepassing, zie [www.camina-schmid.de/agb](http://www.camina-schmid.de/agb). Die hierin opgenomen specificaties, tekeningen, afbeeldingen, technische gegevens, maat- en prestatiebeschrijvingen zijn vrijblijvend. Onder voorbehoud van vergissingen en aanpassingen. Alle afbeeldingen en tekeningen zijn auteursrechtelijk beschermd. Gebruik en publicatie ervan, ook gedeeltelijk, is niet toegestaan zonder onze goedkeuring. Afbeeldingen kunnen afwijken.



# Houtstook



# Inbouwhaarden

Droomhaarden voor een goed gevoel

i

## Elke inbouwhaard is van de hoogste kwaliteit.

Onze toestellen onderscheiden zich door een optimale verbranding, een eenvoudige en efficiënte bediening en permanent met lucht gespoeld keramisch glas. De inbouwhaard vormt bij elk haardsysteem een unieke blikvanger. Bovendien zijn ook hier talrijke designopties mogelijk.

## Hoogwaardige gietijzeren koepel

In 3 of 4 delen en dus volledig flexibel instelbaar, met reinigings- en inspectiedeksel en geïntegreerde meetopening.

## Deuren

### Draaideur

U kunt kiezen tussen links- of rechtsdraaiend.

### Liftdeur

Ook een liftdeur is mogelijk.

## Verbrandingsluchtregelaar

Gemakkelijk met één hand te bedienen.  
Open > Dicht

## Asafvoer

Gemakkelijk te gebruiken door het stevige rooster met greep en scharnieren.

## Rookkanaalaansluituit

Onze rookkanaalaansluituit zijn verkrijgbaar in de volgende maten: Ø150, Ø160, Ø180 en Ø200 mm.  
(Naargelang het model.)

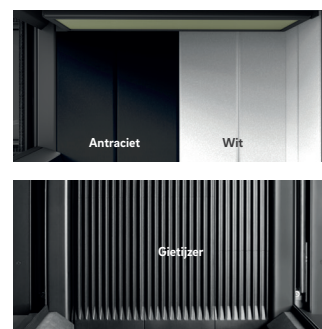

## Binnenwerk

Onze inbouwhaarden zijn (naargelang het model) uitgerust met gladde chamotte in wit, antraciet of beige, gietijzer in antraciet, vermiculiet met metselwerklook in naturel of antraciet of Caloceram®.

## Verbrandingsluchttoevoertuit

Ø 125 mm of Ø 150 mm (naargelang het model)



## + Extra keuze in fronten

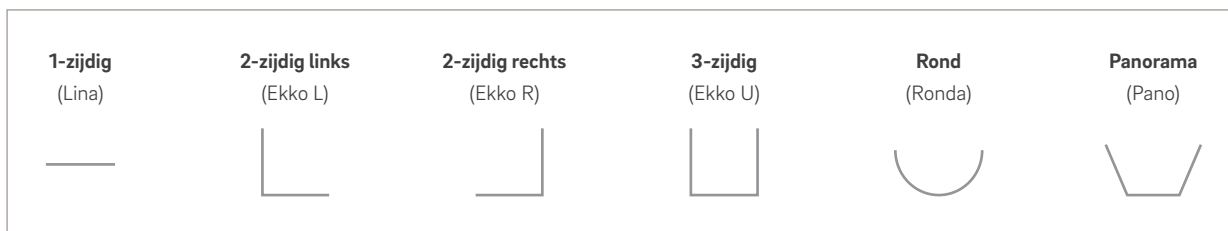

## + Extra designmogelijkheden



### Uitvoering front Kristall

De frontuitvoering Kristall is standaard bij de meeste van onze modellen. In dit geval heeft uw inbouwhaard 4-zijdig bedrukt keramisch glas.

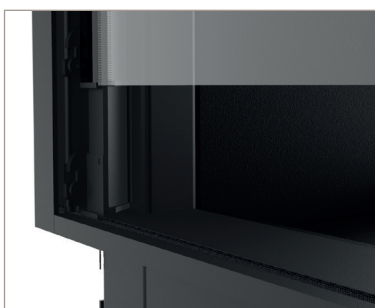

### Uitvoering front Kristall+

Bij de frontuitvoering Kristall+ is het keramische glas 3-zijdig bedrukt (geen frame aan de onderzijde). Deze is verkrijgbaar voor de Lina-modellen met liftdeur op de pagina's 15, 18, 20, 22 - 23.



### Uitvoering front antraciet

Bij deze inbouwhaarden wordt het toestel met frontuitvoering antraciet geleverd. Het hoogwaardige deurprofiel van staal onderscheidt zich door zijn stevigheid en stabiliteit.

## + Extra opties



### Dubbele beglazing



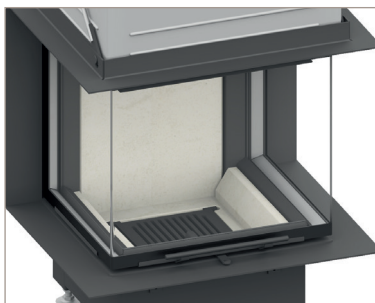

Deze zorgt voor ca. 30% minder warmte-afgifte via het keramische glas, hogere verbrandingskamertemperaturen en schonere ruiten gedurende een langere periode.







### Modulaire lijstconstructie

Deze verbindt drie onderdelen met elkaar: de lijst, het boezemijzer de montagehulp. Voor de inbouwhaarden Lina en Ekko met liftdeur van 51 cm hoog.

## Lina 4551 s • 4557 s

H, cm	Binnenwerk	Art.nr.	Art.nr.	Prijs in €	Productdetails	
		 Linksdraaiend	Rechtsdraaiend 			
51	Chamotte wit	66/1110-3010		66/1110-3020	2.836,-	<ul style="list-style-type: none"> <li>Nominaal verwarmingsvermogen: 7 kW</li> <li>Front: open</li> <li>Breedte voorzijde: 450 mm</li> <li>Draaideur, zelfsluitend</li> <li>Rookkanaalaansluituit: Ø 180 mm</li> <li>Verbrandingsluchttoevoertuit: Ø 125 mm (links, rechts, achter, onder)</li> <li><b>Optioneel:</b> verbrandingsluchttoevoertuit: Ø 150 mm (onder) (zie p. 55) en dubbele beglazing tegen meerprijs verkrijgbaar</li> </ul>
	Chamotte antraciet	66/1110-3015		66/1110-3025	2.964,-	
	Gietijzer antraciet	66/1110-3014		66/1110-3024	3.210,-	
57	Chamotte wit	66/1120-3010	66/1120-3020	2.996,-		
	Chamotte antraciet	66/1120-3015	66/1120-3025	3.125,-		
			<b>Informatieblad</b> Lina 45.. s			

## Lina TV 4551 s/s • 4557 s/s

H, cm	Binnenwerk	Art.nr.	Art.nr.	Prijs in €	Productdetails	
		 Linksdraaiend	Rechtsdraaiend 			
51	Chamotte wit	66/1110-3910		66/1110-3920	3.745,-	<ul style="list-style-type: none"> <li>Nominaal verwarmingsvermogen: 7 kW</li> <li>Tunnelversie</li> <li>Breedte voorzijde: 450 mm</li> <li>Voorzijde: draaideur, zelfsluitend, achterzijde: draaideur, zelfsluitend</li> <li>Rookkanaalaansluituit: Ø 180 mm</li> <li>Verbrandingsluchttoevoertuit: Ø 125 mm (links, rechts, onder)</li> <li><b>Optioneel:</b> verbrandingsluchttoevoertuit: Ø 150 mm (onder) (zie p. 55) en dubbele beglazing tegen meerprijs verkrijgbaar</li> </ul>
	Chamotte antraciet	66/1110-3915		66/1110-3925	3.874,-	
	Gietijzer antraciet	66/1110-3914		66/1110-3924	4.002,-	
57	Chamotte wit	66/1120-3910	66/1120-3920	3.906,-		
	Chamotte antraciet	66/1120-3915	66/1120-3925	4.034,-		
			<b>Informatieblad</b> Lina TV 45.. s/s			

Verkoopprijzen in € excl. btw | Onder voorbehoud van vergissingen en aanpassingen. Afbeeldingen kunnen afwijken.

## Lina 4551 h • 4557 h • 4580 h

H, cm	Binnenwerk	Art.nr.	Prijs in €	Productdetails	
		 Liftdeur			
51	Chamotte wit	66/1160-3030	3.585,-	<ul style="list-style-type: none"> <li>Nominaal verwarmingsvermogen: 7 kW</li> <li>Front: open</li> <li>Breedte voorzijde: 450 mm</li> <li>Liftdeur (kantelbaar voor reiniging), af fabriek niet zelfsluitend (gewichten voor ombouw worden meegeleverd)</li> <li><b>4580 h:</b> liftdeur 1/2 open te schuiven</li> <li>Rookkanaalaansluituit: Ø180 mm</li> <li>Verbrandingsluchttoevoertuit: Ø125 mm (links, rechts, achter, onder)</li> <li><b>Optioneel:</b> verbrandingsluchttoevoertuit: Ø150 mm (onder) (zie p. 55) en dubbele beglazing tegen meerprijs verkrijgbaar</li> <li><b>*BRS:</b> modulaire lijstconstructie, lijst aan zij- en onderkant afneembaar</li> </ul>	
	Chamotte antraciet	66/1160-3035	3.713,-		
	Gietijzer antraciet	66/1160-3034	3.959,-		
	met BRS*	Chamotte wit	66/1160-8330		4.248,-
		Chamotte antraciet	66/1160-8335		4.377,-
		Gietijzer antraciet	66/1160-8334		4.623,-
57	Chamotte wit	66/1170-3030	3.745,-		
	Chamotte antraciet	66/1170-3035	3.874,-		
80	Vermiculiet natuur	66/1190-3030	4.387,-		
	Vermiculiet antraciet	66/1190-3039	4.516,-		





**Informatieblad**  
Lina 45.. h



**Informatieblad**  
Lina 4580 h



## Lina TV 4551 h/s • 4557 h/s • 4580 h/s

H, cm	Binnenwerk	Art.nr.	Prijs in €	Productdetails
		 Voorzijde: liftdeur, achterzijde: draaideur		
51	Chamotte wit	66/1160-3930	4.494,-	<ul style="list-style-type: none"> <li>Nominaal verwarmingsvermogen: 7 kW</li> <li>Tunnelversie</li> <li>Breedte voorzijde: 450 mm</li> <li>Voorzijde: liftdeur (kantelbaar voor reiniging), af fabriek niet zelfsluitend (gewichten voor ombouw worden meegeleverd), achterzijde: draaideur, zelfsluitend</li> <li><b>4580 h:</b> Voorzijde: liftdeur 1/2 open te schuiven, achterzijde: draaideur</li> <li>Rookkanaalaansluituit: Ø180 mm</li> <li>Verbrandingsluchttoevoertuit: Ø125 mm (links, rechts, onder)</li> <li><b>Optioneel:</b> verbrandingsluchttoevoertuit: Ø150 mm (onder) (zie p. 55) en dubbele beglazing tegen meerprijs verkrijgbaar</li> </ul>
	Chamotte antraciet	66/1160-3935	4.623,-	
	Gietijzer antraciet	66/1160-3934	4.751,-	
57	Chamotte wit	66/1170-3930	4.655,-	
	Chamotte antraciet	66/1170-3935	4.783,-	
80	Vermiculiet natuur	66/1190-3930	5.297,-	
	Vermiculiet antraciet	66/1190-3939	5.425,-	





**Informatieblad**  
Lina TV 45.. h/s







**Informatieblad**  
Lina TV 4580 h/s



Verkoopprijzen in € excl. btw | Onder voorbehoud van vergissingen en aanpassingen. Afbeeldingen kunnen afwijken.

## Lina GT 4551 s • 4557 s





H, cm	Binnenwerk	Art.nr.		Prijs in €	Productdetails	
			 Linksdraaiend <span style="margin-left: 200px;">  Rechtsdraaiend           </span>		<ul style="list-style-type: none"> <li>Nominaal verwarmingsvermogen: 5 kW</li> <li>Front: open</li> <li>Breedte voorzijde: 450 mm</li> <li><b>Bijzonder kleine corpusdiepte</b></li> <li>Draaideur, zelfsluitend</li> <li>Rookkanaalaansluituit: Ø 160 mm</li> <li>Verbrandingsluchttoevoertuit: Ø 125 mm (links, rechts, achter, onder)</li> <li><b>Optioneel:</b> verbrandingsluchttoevoertuit: Ø 150 mm (onder) (zie p. 55) en dubbele beglazing tegen meerprijs verkrijgbaar</li> </ul>	
51	Chamotte wit	64/1110-3010		64/1110-3020		2.836,-
	Chamotte antraciet	64/1110-3015		64/1110-3025		2.964,-
	Gietijzer antraciet	64/1110-3014		64/1110-3024		3.210,-
57	Chamotte wit	64/1120-3010		64/1120-3020		2.996,-
	Chamotte antraciet	64/1120-3015		64/1120-3025		3.125,-
 <b>Informatieblad</b> Lina GT 45.. s						

## Lina GT 4551 h • 4557 h





H, cm	Binnenwerk	Art.nr.		Prijs in €	Productdetails	
			 Liftdeur		<ul style="list-style-type: none"> <li>Nominaal verwarmingsvermogen: 5 kW</li> <li>Front: open</li> <li>Breedte voorzijde: 450 mm</li> <li><b>Bijzonder kleine corpusdiepte</b></li> <li>Liftdeur (kantelbaar voor reiniging), af fabriek niet zelfsluitend (gewichten voor ombouw worden meegeleverd)</li> <li>Rookkanaalaansluituit: Ø 160 mm</li> <li>Verbrandingsluchttoevoertuit: Ø 125 mm (links, rechts, achter, onder)</li> <li><b>Optioneel:</b> verbrandingsluchttoevoertuit: Ø 150 mm (onder) (zie p. 55) en dubbele beglazing tegen meerprijs verkrijgbaar</li> <li><b>BRS:</b> modulaire lijstconstructie, lijst aan zij- en onderkant afneembaar</li> </ul>	
51	Chamotte wit	64/1160-3030		64/1160-3030		3.585,-
	Chamotte antraciet	64/1160-3035		64/1160-3035		3.713,-
	Gietijzer antraciet	64/1160-3034		64/1160-3034		3.959,-
51	met BRS*	Chamotte wit		64/1160-8330		4.248,-
	Chamotte antraciet	64/1160-8335		64/1160-8335		4.377,-
	Gietijzer antraciet	64/1160-8334		64/1160-8334		4.623,-
57	Chamotte wit	64/1170-3030		64/1170-3030		3.745,-
	Chamotte antraciet	64/1170-3035		64/1170-3035	3.874,-	
 <b>Informatieblad</b> Lina GT 45.. h						

Verkoopprijzen in € excl. btw | Onder voorbehoud van vergissingen en aanpassingen. Afbeeldingen kunnen afwijken.

## Lina 5551 s • 5557 s

H, cm	Binnenwerk	Art.nr.		Prijs in €	Productdetails	
		 Linksdraaiend				
			Rechtsdraaiend 			
51	Chamotte wit	66/1210-3010		66/1210-3020	3.050,-	<ul style="list-style-type: none"> <li>Nominaal verwarmingsvermogen: 7 kW</li> <li>Front: open</li> <li>Breedte voorzijde: 550 mm</li> <li>Draaideur, zelfsluitend</li> <li>Rookkanaalaansluituit: Ø180 mm</li> <li>Verbrandingsluchttoevoertuit: Ø125 mm (links, rechts, achter, onder)</li> <li><b>Optioneel:</b> verbrandingsluchttoevoertuit: Ø150 mm (onder) (zie p. 55) en dubbele beglazing tegen meerprijs verkrijgbaar</li> </ul>
	Chamotte antraciet	66/1210-3015		66/1210-3025	3.178,-	
	Gietijzer antraciet	66/1210-3014		66/1210-3024	3.424,-	
57	Chamotte wit	66/1220-3010	66/1220-3020	3.210,-		
	Chamotte antraciet	66/1220-3015	66/1220-3025	3.339,-		
 <b>Informatieblad</b> Lina 55.. s						

## Lina TV 5551 s/s • 5557 s/s

H, cm	Binnenwerk	Art.nr.		Prijs in €	Productdetails	
		 Linksdraaiend				
			Rechtsdraaiend 			
51	Chamotte wit	66/1210-3910		66/1210-3920	3.959,-	<ul style="list-style-type: none"> <li>Nominaal verwarmingsvermogen: 7 kW</li> <li>Tunnelversie</li> <li>Breedte voorzijde: 550 mm</li> <li>Voorzijde: draaideur, zelfsluitend, achterzijde: draaideur, zelfsluitend</li> <li>Rookkanaalaansluituit: Ø180 mm</li> <li>Verbrandingsluchttoevoertuit: Ø125 mm (links, rechts, onder)</li> <li><b>Optioneel:</b> verbrandingsluchttoevoertuit: Ø150 mm (onder) (zie p. 55) en dubbele beglazing tegen meerprijs verkrijgbaar</li> </ul>
	Chamotte antraciet	66/1210-3915		66/1210-3925	4.088,-	
	Gietijzer antraciet	66/1210-3914		66/1210-3924	4.216,-	
57	Chamotte wit	66/1220-3910	66/1220-3920	4.120,-		
	Chamotte antraciet	66/1220-3915	66/1220-3925	4.248,-		
 <b>Informatieblad</b> Lina TV 55.. s/s						

Verkoopprijzen in € excl. btw | Onder voorbehoud van vergissingen en aanpassingen. Afbeeldingen kunnen afwijken.

## Lina 5551 h • 5557 h • 5580 h

H, cm	Binnenwerk	Art.nr.	Prijs in €	Productdetails	
		 Liftdeur			
51	Chamotte wit	66/1260-3030	3.799,-	<ul style="list-style-type: none"> <li>Nominaal verwarmingsvermogen: 7 kW</li> <li>Front: open</li> <li>Breedte voorzijde: 550 mm</li> <li>Liftdeur (kantelbaar voor reiniging), af fabriek niet zelfsluitend (gewichten voor ombouw worden meegeleverd)</li> <li><b>5580 h:</b> liftdeur 1/2 open te schuiven</li> <li>Rookkanaalaansluituit: Ø 180 mm</li> <li>Verbrandingsluchttoevoertuit: Ø 125 mm (links, rechts, achter, onder)</li> <li><b>Optioneel:</b> verbrandingsluchttoevoertuit: Ø 150 mm (onder) (zie p. 55) en dubbele beglazing tegen meerprijs verkrijgbaar</li> <li><b>*BRS:</b> modulaire lijstconstructie, lijst aan zij- en onderkant afneembaar</li> </ul>	
	Chamotte antraciet	66/1260-3035	3.927,-		
	Gietijzer antraciet	66/1260-3034	4.173,-		
	met BRS*	Chamotte wit	66/1260-8330		4.462,-
		Chamotte antraciet	66/1260-8335		4.591,-
		Gietijzer antraciet	66/1260-8334		4.837,-
57	Chamotte wit	66/1270-3030	3.959,-		
	Chamotte antraciet	66/1270-3035	4.088,-		
80	Vermiculiet natuur	66/1290-3030	4.601,-		
	Vermiculiet antraciet	66/1290-3035	4.730,-		







**Informatieblad**  
Lina 55.. h



**Informatieblad**  
Lina 5580 h



## Lina TV 5551 h/s • 5557 h/s • 5580 h/s

H, cm	Binnenwerk	Art.nr.	Prijs in €	Productdetails
		 Voorzijde: liftdeur, achterzijde: draaideur		
51	Chamotte wit	66/1260-3930	4.708,-	<ul style="list-style-type: none"> <li>Nominaal verwarmingsvermogen: 7 kW</li> <li>Tunnelversie</li> <li>Breedte voorzijde: 550 mm</li> <li>voorzijde: liftdeur (kantelbaar voor reiniging), af fabriek niet zelfsluitend (gewichten voor ombouw worden meegeleverd), achterzijde: draaideur, zelfsluitend</li> <li><b>5580 h:</b> voorzijde: liftdeur 1/2 open te schuiven, achterzijde: draaideur</li> <li>Rookkanaalaansluituit: Ø 180 mm</li> <li>Verbrandingsluchttoevoertuit: Ø 125 mm (links, rechts, onder)</li> <li><b>Optioneel:</b> verbrandingsluchttoevoertuit: Ø 150 mm (onder) (zie p. 55) en dubbele beglazing tegen meerprijs verkrijgbaar</li> </ul>
	Chamotte antraciet	66/1260-3935	4.837,-	
	Gietijzer antraciet	66/1260-3934	4.965,-	
57	Chamotte wit	66/1270-3930	4.869,-	
	Chamotte antraciet	66/1270-3935	4.997,-	
80	Vermiculiet natuur	66/1290-3930	5.511,-	
	Vermiculiet antraciet	66/1290-3939	5.639,-	





**Informatieblad**  
Lina TV 55.. h/s







**Informatieblad**  
Lina TV 5580 h/s







Verkoopprijzen in € excl. btw | Onder voorbehoud van vergissingen en aanpassingen. Afbeeldingen kunnen afwijken.

## Lina 6751 s • 6757 s

H, cm	Binnenwerk	Art.nr.		Prijs in €	Productdetails	
		 Linksdraaiend				
			 Rechtsdraaiend			
51	Chamotte wit	66/1310-3010		66/1310-3020	3.264,-	<ul style="list-style-type: none"> <li>Nominaal verwarmingsvermogen: 9 kW</li> <li>Front: open</li> <li>Breedte voorzijde: 670 mm</li> <li>Draaideur, zelfsluitend</li> <li>Rookkanaalaansluituit: Ø 180 mm</li> <li>Verbrandingsluchttoevoertuit: Ø 125 mm (links, rechts, achter, onder)</li> <li><b>Optioneel:</b> verbrandingsluchttoevoertuit: Ø 150 mm (onder) (zie p. 55) en dubbele beglazing tegen meerprijs verkrijgbaar</li> </ul>
	Chamotte antraciet	66/1310-3015		66/1310-3025	3.392,-	
	Gietijzer antraciet	66/1310-3014		66/1310-3024	3.638,-	
57	Chamotte wit	66/1320-3010	66/1320-3020	3.424,-		
	Chamotte antraciet	66/1320-3015	66/1320-3025	3.553,-		
 <b>Informatieblad</b> Lina 67.. s <span style="float: right;">A</span>						

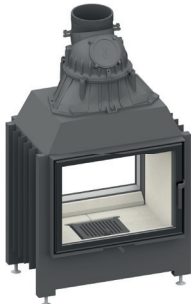
## Lina TV 6751 s/s • 6757 s/s

H, cm	Binnenwerk	Art.nr.		Prijs in €	Productdetails	
		 Linksdraaiend				
			 Rechtsdraaiend			
51	Chamotte wit	66/1310-3910		66/1310-3920	4.227,-	<ul style="list-style-type: none"> <li>Nominaal verwarmingsvermogen: 9 kW</li> <li>Tunnelversie</li> <li>Breedte voorzijde: 670 mm</li> <li>Voorzijde: draaideur, zelfsluitend, achterzijde: draaideur, zelfsluitend</li> <li>Rookkanaalaansluituit: Ø 200 mm</li> <li>Verbrandingsluchttoevoertuit: Ø 125 mm (links, rechts, onder)</li> <li><b>Optioneel:</b> verbrandingsluchttoevoertuit: Ø 150 mm (onder) (zie p. 55) en dubbele beglazing tegen meerprijs verkrijgbaar</li> </ul>
	Chamotte antraciet	66/1310-3915		66/1310-3925	4.355,-	
	Gietijzer antraciet	66/1310-3914		66/1310-3924	4.484,-	
57	Chamotte wit	66/1320-3910	66/1320-3920	4.387,-		
	Chamotte antraciet	66/1320-3915	66/1320-3925	4.516,-		
 <b>Informatieblad</b> Lina TV 67.. s/s <span style="float: right;">A</span>						

Verkoopprijzen in € excl. btw | Onder voorbehoud van vergissingen en aanpassingen. Afbeeldingen kunnen afwijken.

## Lina 6751 h • 6757 h • 6780 h

H, cm	Binnenwerk	Art.nr.	Prijs in €	Productdetails	
		 Liftdeur			
51	Chamotte wit	66/1360-3030	4.013,-	<ul style="list-style-type: none"> <li>Nominaal verwarmingsvermogen: 9 kW</li> <li>Front: open</li> <li>Breedte voorzijde: 670 mm</li> <li>Liftdeur (kantelbaar voor reiniging), af fabriek niet zelfsluitend (gewichten voor ombouw worden meegeleverd)</li> <li><b>6780 h:</b> liftdeur 1/2 open te schuiven</li> <li>Rookkanaalaansluituit: Ø 180 mm</li> <li><b>6780 h:</b> rookkanaalaansluituit: Ø 200 mm</li> <li>Verbrandingsluchttoevoertuit: Ø 125 mm (links, rechts, achter, onder)</li> <li><b>Optioneel:</b> verbrandingsluchttoevoertuit: Ø 150 mm (onder) (zie p. 55) en dubbele beglazing tegen meerprijs verkrijgbaar</li> <li><b>*BRS:</b> modulaire lijstconstructie, lijst aan zij- en onderkant afneembaar</li> </ul>	
	Chamotte antraciet	66/1360-3035	4.141,-		
	Gietijzer antraciet	66/1360-3034	4.387,-		
	met BRS*	Chamotte wit	66/1360-8330		4.676,-
		Chamotte antraciet	66/1360-8335		4.805,-
		Gietijzer antraciet	66/1360-8334		5.051,-
57	Chamotte wit	66/1370-3030	4.173,-		
	Chamotte antraciet	66/1370-3035	4.302,-		
80	Vermiculiet natuur	66/1390-3030	4.815,-		
	Vermiculiet antraciet	66/1390-3039	4.944,-		







**Informatieblad**  
Lina 67.. h



**Informatieblad**  
Lina 6780 h

## Lina TV 6751 h/s • 6757 h/s • 6780 h/s

H, cm	Binnenwerk	Art.nr.	Prijs in €	Productdetails
		 Voorzijde: liftdeur, achterzijde: draaideur		
51	Chamotte wit	66/1360-3930	4.976,-	<ul style="list-style-type: none"> <li>Nominaal verwarmingsvermogen: 9 kW</li> <li>Tunnelversie</li> <li>Breedte voorzijde: 670 mm</li> <li>Voorzijde: liftdeur (kantelbaar voor reiniging), af fabriek niet zelfsluitend (gewichten voor ombouw worden meegeleverd), achterzijde: draaideur, zelfsluitend</li> <li><b>6780 h:</b> voorzijde: liftdeur 1/2 open te schuiven, achterzijde: draaideur</li> <li>Rookkanaalaansluituit: Ø 200 mm</li> <li>Verbrandingsluchttoevoertuit: Ø 125 mm (links, rechts, onder)</li> <li><b>Optioneel:</b> verbrandingsluchttoevoertuit: Ø 150 mm (onder) (zie p. 55) en dubbele beglazing tegen meerprijs verkrijgbaar</li> </ul>
	Chamotte antraciet	66/1360-3935	5.104,-	
	Gietijzer antraciet	66/1360-3934	5.233,-	
57	Chamotte wit	66/1370-3930	5.136,-	
	Chamotte antraciet	66/1370-3935	5.265,-	
80	Vermiculiet natuur	66/1390-3930	5.778,-	
	Vermiculiet antraciet	66/1390-3939	5.907,-	







**Informatieblad**  
Lina TV 67.. h/s



**Informatieblad**  
Lina TV 6780 h/s

Verkoopprijzen in € excl. btw | Onder voorbehoud van vergissingen en aanpassingen. Afbeeldingen kunnen afwijken.



## Lina 6751 h Kristall+





H, cm	Binnenwerk	Art.nr.	Prijs in €	Productdetails	
		 Liftdeur			
51	Chamotte wit	66/1362-4030	4.120,-	<ul style="list-style-type: none"> <li>Nominaal verwarmingsvermogen: 9 kW</li> <li>Front: open</li> <li>Breedte voorzijde: 670 mm</li> <li>Liftdeur (kantelbaar voor reiniging), af fabriek niet zelfsluitend (gewichten voor ombouw worden meegeleverd)</li> <li>Rookkanaalaansluituit: Ø 180 mm</li> <li>Verbrandingsluchttoevoertuit: Ø 125 mm (links, rechts, achter, onder)</li> <li><b>Optioneel:</b> verbrandingsluchttoevoertuit: Ø 150 mm (onder) (zie p. 55) tegen meerprijs verkrijgbaar</li> <li><b>BRS:</b> modulaire lijstconstructie, lijst aan zij- en onderkant afneembaar</li> </ul>	
	Chamotte antraciet	66/1362-4035	4.248,-		
	Gietijzer antraciet	66/1362-4034	4.494,-		
	met BRS*	Chamotte wit	66/1362-8330		4.783,-
		Chamotte antraciet	66/1362-8335		4.912,-
		Gietijzer antraciet	66/1362-8334		5.158,-
					
	 <b>Informatieblad</b> Lina 67.. h				

## Lina TV 6751 h/k Kristall+





H, cm	Binnenwerk	Art.nr.	Prijs in €	Productdetails	
		 Voorzijde: liftdeur, achterzijde: kanteldeur			
51	Chamotte wit	66/1362-4930	5.190,-	<ul style="list-style-type: none"> <li>Nominaal verwarmingsvermogen: 9 kW</li> <li>Tunnelversie</li> <li>Breedte voorzijde: 670 mm</li> <li>Voorzijde: liftdeur (kantelbaar voor reiniging), af fabriek niet zelfsluitend (gewichten voor ombouw worden meegeleverd), achterzijde: kanteldeur</li> <li>Rookkanaalaansluituit: Ø 200 mm</li> <li>Verbrandingsluchttoevoertuit: Ø 125 mm (links, rechts, onder)</li> <li><b>Optioneel:</b> verbrandingsluchttoevoertuit: Ø 150 mm (onder) (zie p. 55) tegen meerprijs verkrijgbaar</li> <li><b>BRS:</b> modulaire lijstconstructie, lijst aan zij- en onderkant afneembaar</li> </ul>	
	Chamotte antraciet	66/1362-4935	5.318,-		
	Gietijzer antraciet	66/1362-4934	5.447,-		
	met BRS*	Chamotte wit	66/1362-8930		5.853,-
		Chamotte antraciet	66/1362-8935		5.982,-
		Gietijzer antraciet	66/1362-8934		6.110,-
					
	 <b>Informatieblad</b> Lina TV 6751 h/k Kristall+				

Verkoopprijzen in € excl. btw | Onder voorbehoud van vergissingen en aanpassingen. Afbeeldingen kunnen afwijken.

## Lina 7351 s • 7357 s • 7363 s

H, cm	Binnenwerk	Art.nr.		Prijs in €	Productdetails	
		 Linksdraaiend				
			Rechtsdraaiend 			
51	Chamotte wit	66/1410-3010		66/1410-3020	3.478,-	<ul style="list-style-type: none"> <li>Nominaal verwarmingsvermogen: 9 kW</li> <li>Front: open</li> <li>Breedte voorzijde: 730 mm</li> <li>Draaideur, zelfsluitend</li> <li>Stijlschouw verhoogde voet: 170 mm</li> <li>Rookkanaalaansluituit: Ø 200 mm</li> <li>Verbrandingsluchttoevoertuit: Ø 150 mm (links, rechts, achter)</li> <li><b>Optioneel:</b> verbrandingsluchttoevoertuit: Ø 150 mm (onder) (zie p. 55) en dubbele beglazing tegen meerprijs verkrijgbaar</li> </ul>
	Chamotte antraciet	66/1410-3015		66/1410-3025	3.606,-	
	Gietijzer antraciet	66/1410-3014		66/1410-3024	3.852,-	
57	Chamotte wit	66/1420-3010	66/1420-3020	3.638,-		
	Chamotte antraciet	66/1420-3015	66/1420-3025	3.767,-		
63	Chamotte wit	66/1430-3010	66/1430-3020	3.852,-		
	Chamotte antraciet	66/1430-3015	66/1430-3025	3.981,-		
 <b>Informatieblad</b> Lina 73.. s				<b>A</b>		

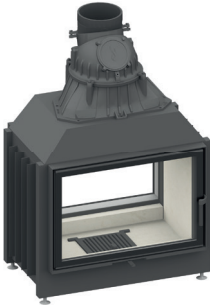
## Lina TV 7351 s/s • 7357 s/s • 7363 s/s

H, cm	Binnenwerk	Art.nr.		Prijs in €	Productdetails	
		 Linksdraaiend				
			Rechtsdraaiend 			
51	Chamotte wit	66/1410-3910		66/1410-3920	4.548,-	<ul style="list-style-type: none"> <li>Nominaal verwarmingsvermogen: 9 kW</li> <li>Tunnelversie</li> <li>Breedte voorzijde: 730 mm</li> <li>Voorzijde: draaideur, zelfsluitend, achterzijde: draaideur, zelfsluitend</li> <li>Stijlschouw verhoogde voet: 170 mm</li> <li>Rookkanaalaansluituit: Ø 200 mm</li> <li><b>Optioneel:</b> verbrandingsluchttoevoertuit: Ø 150 mm (links, rechts, onder) (zie p. 55) en dubbele beglazing tegen meerprijs verkrijgbaar</li> </ul>
	Chamotte antraciet	66/1410-3915		66/1410-3925	4.676,-	
	Gietijzer antraciet	66/1410-3914		66/1410-3924	4.805,-	
57	Chamotte wit	66/1420-3910	66/1420-3920	4.708,-		
	Chamotte antraciet	66/1420-3915	66/1420-3925	4.837,-		
63	Chamotte wit	66/1430-3910	66/1430-3920	4.922,-		
	Chamotte antraciet	66/1430-3915	66/1430-3925	5.051,-		
 <b>Informatieblad</b> Lina TV 73.. s/s				<b>A</b>		

Verkoopprijzen in € excl. btw | Onder voorbehoud van vergissingen en aanpassingen. Afbeeldingen kunnen afwijken.

## Lina 7351 h • 7357 h • 7363 h

H, cm	Binnenwerk	Art.nr.	Prijs in €	Productdetails	
		 Liftdeur			
51	Chamotte wit	66/1460-3030	4.227,-	<ul style="list-style-type: none"> <li>Nominaal verwarmingsvermogen: 9 kW</li> <li>Front: open</li> <li>Breedte voorzijde: 730 mm</li> <li>Liftdeur (kantelbaar voor reiniging), af fabriek niet zelfsluitend (gewichten voor ombouw worden meegeleverd)</li> <li>Stijlschouw verhoogde voet: 170 mm</li> <li>Rookkanaalaansluituit: Ø 200 mm</li> <li>Verbrandingsluchttoevoertuit: Ø 150 mm (links, rechts, achter)</li> <li><b>Optioneel:</b> verbrandingsluchttoevoertuit: Ø 150 mm (onder) (zie p. 55) en dubbele beglazing tegen meerprijs verkrijgbaar</li> <li><b>BRS:</b> modulaire lijstconstructie, lijst aan zij- en onderkant afneembaar</li> </ul>	
	Chamotte antraciet	66/1460-3035	4.355,-		
	Gietijzer antraciet	66/1460-3034	4.601,-		
	met BRS*	Chamotte wit	66/1460-8330		4.890,-
		Chamotte antraciet	66/1460-8335		5.019,-
		Gietijzer antraciet	66/1460-8334		5.265,-
57	Chamotte wit	66/1470-3030	4.387,-		
	Chamotte antraciet	66/1470-3035	4.516,-		
63	Chamotte wit	66/1480-3030	4.601,-		
	Chamotte antraciet	66/1480-3035	4.730,-		







**Informatieblad**  
Lina 73.. h



## Lina TV 7351 h/s • 7357 h/s • 7363 h/s

H, cm	Binnenwerk	Art.nr.	Prijs in €	Productdetails
		 Voorzijde: liftdeur, achterzijde: draaideur		
51	Chamotte wit	66/1460-3930	5.297,-	<ul style="list-style-type: none"> <li>Nominaal verwarmingsvermogen: 9 kW</li> <li>Tunnelversie</li> <li>Breedte voorzijde: 730 mm</li> <li>Voorzijde: liftdeur (kantelbaar voor reiniging), af fabriek niet zelfsluitend (gewichten voor ombouw worden meegeleverd), achterzijde: draaideur, zelfsluitend</li> <li>Stijlschouw verhoogde voet: 170 mm</li> <li>Rookkanaalaansluituit: Ø 200 mm</li> <li><b>Optioneel:</b> verbrandingsluchttoevoertuit: Ø 150 mm (links, rechts, onder) (zie p. 55) en dubbele beglazing tegen meerprijs verkrijgbaar</li> </ul>
	Chamotte antraciet	66/1460-3935	5.425,-	
	Gietijzer antraciet	66/1460-3934	5.554,-	
57	Chamotte wit	66/1470-3930	5.457,-	
	Chamotte antraciet	66/1470-3935	5.586,-	
63	Chamotte wit	66/1480-3930	5.671,-	
	Chamotte antraciet	66/1480-3935	5.800,-	







**Informatieblad**  
Lina TV 73.. h/s



Verkoopprijzen in € excl. btw | Onder voorbehoud van vergissingen en aanpassingen. Afbeeldingen kunnen afwijken.

## Lina 7351 h Kristall+ • 7363 h Kristall+

H, cm	Binnenwerk	Art.nr.	Prijs in €	Productdetails	
		 Liftdeur			
51	Chamotte wit	66/1462-4030	4.334,-	<ul style="list-style-type: none"> <li>Nominaal verwarmingsvermogen: 9 kW</li> <li>Front: open</li> <li>Breedte voorzijde: 730 mm</li> <li>Liftdeur (kantelbaar voor reiniging), af fabriek niet zelfsluitend (gewichten voor ombouw worden meegeleverd)</li> <li>Stijlschouw verhoogde voet: 170 mm</li> <li>Rookkanaalaansluituit: Ø 200 mm</li> <li>Verbrandingsluchttoevoertuit: Ø 150 mm (links, rechts, achter)</li> <li><b>Optioneel:</b> verbrandingsluchttoevoertuit: Ø 150 mm (onder) (zie p. 55) tegen meerprijs verkrijgbaar</li> <li><b>*BRS:</b> modulaire lijstconstructie, lijst aan zij- en onderkant afneembaar</li> </ul>	
	Chamotte antraciet	66/1462-4035	4.462,-		
	Gietijzer antraciet	66/1462-4034	4.708,-		
	met BRS*	Chamotte wit	66/1462-8330		4.997,-
	Chamotte antraciet	66/1462-8335	5.125,-		
	Gietijzer antraciet	66/1462-8334	5.372,-		
63	Chamotte wit	66/1482-4030	4.708,-		
	Chamotte antraciet	66/1482-4035	4.837,-		



Informatieblad  
Lina 73.. h

## Lina GT 7363 h Kristall+

H, cm	Binnenwerk	Art.nr.	Prijs in €	Productdetails
		 Liftdeur		
63	Chamotte wit	64/1482-4030	4.708,-	<ul style="list-style-type: none"> <li>Nominaal verwarmingsvermogen: 6 kW</li> <li>Front: open</li> <li>Breedte voorzijde: 730 mm</li> <li><b>Bijzonder kleine corpusdiepte</b></li> <li>Liftdeur (kantelbaar voor reiniging), af fabriek niet zelfsluitend (gewichten voor ombouw worden meegeleverd)</li> <li>Stijlschouw verhoogde voet: 170 mm</li> <li>Rookkanaalaansluituit: Ø 200 mm</li> <li>Verbrandingsluchttoevoertuit: Ø 150 mm (links, rechts, achter)</li> <li><b>Optioneel:</b> verbrandingsluchttoevoertuit: Ø 150 mm (onder) (zie p. 55) tegen meerprijs verkrijgbaar</li> </ul>
	Chamotte antraciet	64/1482-4035	4.837,-	





Informatieblad  
Lina GT 7363 h Kristall+

Verkoopprijzen in € excl. btw | Onder voorbehoud van vergissingen en aanpassingen. Afbeeldingen kunnen afwijken.

## Lina 8751 h • 8757 h

H, cm	Binnenwerk	Art.nr.	Prijs in €	Productdetails	
		 Liftdeur			
51	Chamotte wit	66/1660-3030	4.976,-	<ul style="list-style-type: none"> <li>Nominaal verwarmingsvermogen: 10 kW</li> <li>Front: open</li> <li>Breedte voorzijde: 870 mm</li> <li>Liftdeur (kantelbaar voor reiniging), af fabriek niet zelfsluitend (gewichten voor ombouw worden meegeleverd)</li> <li>Stijlschouw verhoogde voet: 170 mm</li> <li>Rookkanaalaansluituit: Ø 200 mm</li> <li>Verbrandingsluchttoevoertuit: Ø 150 mm (links, rechts, achter)</li> <li><b>Optioneel:</b> verbrandingsluchttoevoertuit: Ø 150 mm (onder) (zie p. 55) en dubbele beglazing tegen meerprijs verkrijgbaar</li> <li><b>BRS:</b> modulaire lijstconstructie, lijst aan zij- en onderkant afneembaar</li> </ul>	
	Chamotte antraciet	66/1660-3035	5.104,-		
	Gietijzer antraciet	66/1660-3034	5.404,-		
	met BRS*	Chamotte wit	66/1660-8330		5.639,-
		Chamotte antraciet	66/1660-8335		5.768,-
		Gietijzer antraciet	66/1660-8334		6.067,-
57	Chamotte wit	66/1670-3030	5.136,-		
	Chamotte antraciet	66/1670-3035	5.265,-		







**Informatieblad**  
Lina 87.. h



## Lina TV 8751 h/s • 8757 h/s

H, cm	Binnenwerk	Art.nr.	Prijs in €	Productdetails
		 Voorzijde: liftdeur, achterzijde: draaideur		
51	Chamotte wit	66/1660-3930	6.099,-	<ul style="list-style-type: none"> <li>Nominaal verwarmingsvermogen: 10 kW</li> <li>Tunnelversie</li> <li>Breedte voorzijde: 870 mm</li> <li>Voorzijde: liftdeur (kantelbaar voor reiniging), af fabriek niet zelfsluitend (gewichten voor ombouw worden meegeleverd), achterzijde: draaideur, zelfsluitend</li> <li>Stijlschouw verhoogde voet: 170 mm</li> <li>Rookkanaalaansluituit: Ø 200 mm</li> <li><b>Optioneel:</b> verbrandingsluchttoevoertuit: Ø 150 mm (links, rechts, onder) (zie p. 55) en dubbele beglazing tegen meerprijs verkrijgbaar</li> </ul>
	Chamotte antraciet	66/1660-3935	6.228,-	
	Gietijzer antraciet	66/1660-3934	6.356,-	
57	Chamotte wit	66/1670-3930	6.260,-	
	Chamotte antraciet	66/1670-3935	6.388,-	







**Informatieblad**  
Lina TV 87.. h/s



Verkoopprijzen in € excl. btw | Onder voorbehoud van vergissingen en aanpassingen. Afbeeldingen kunnen afwijken.

## Lina 8751 h Kristall+ • 8757 h Kristall+

H, cm	Binnenwerk	Art.nr.	Prijs in €	Productdetails	
		 Liftdeur			
51	Chamotte wit	66/1662-4030	5.083,-	<ul style="list-style-type: none"> <li>Nominaal verwarmingsvermogen: 10 kW</li> <li>Front: open</li> <li>Breedte voorzijde: 870 mm</li> <li>Liftdeur (kantelbaar voor reiniging), af fabriek niet zelfsluitend (gewichten voor ombouw worden meegeleverd)</li> <li>Stijlschouw verhoogde voet: 170 mm</li> <li>Rookkanaalaansluituit: Ø 200 mm</li> <li>Verbrandingsluchttoevoertuit: Ø 150 mm (links, rechts, achter)</li> <li><b>Optioneel:</b> verbrandingsluchttoevoertuit: Ø 150 mm (onder) (zie p. 55) tegen meerprijs verkrijgbaar</li> <li><b>*BRS:</b> modulaire lijstconstructie, lijst aan zij- en onderkant afneembaar</li> </ul>	
	Chamotte antraciet	66/1662-4035	5.211,-		
	Gietijzer antraciet	66/1662-4034	5.511,-		
	met BRS*	Chamotte wit	66/1662-8330		5.746,-
		Chamotte antraciet	66/1662-8335		5.875,-
		Gietijzer antraciet	66/1662-8334		6.174,-
57	Chamotte wit	66/1672-4030	5.243,-		
	Chamotte antraciet	66/1672-4035	5.372,-		



**Informatieblad**  
Lina 87.. h

## Lina TV 8751 h/k Kristall+

H, cm	Binnenwerk	Art.nr.	Prijs in €	Productdetails	
		 Voorzijde: liftdeur, achterzijde: kanteldeur			
51	Chamotte wit	66/1662-4930	6.313,-	<ul style="list-style-type: none"> <li>Nominaal verwarmingsvermogen: 10 kW</li> <li>Tunnelversie</li> <li>Breedte voorzijde: 870 mm</li> <li>Voorzijde: liftdeur (kantelbaar voor reiniging), af fabriek niet zelfsluitend (gewichten voor ombouw worden meegeleverd), achterzijde: kanteldeur</li> <li>Stijlschouw verhoogde voet: 170 mm</li> <li>Rookkanaalaansluituit: Ø 200 mm</li> <li><b>Optioneel:</b> verbrandingsluchttoevoertuit: Ø 150 mm (links, rechts, onder) (zie p. 55) tegen meerprijs verkrijgbaar</li> <li><b>*BRS:</b> modulaire lijstconstructie, lijst aan zij- en onderkant afneembaar</li> </ul>	
	Chamotte antraciet	66/1662-4935	6.442,-		
	Gietijzer antraciet	66/1662-4934	6.570,-		
	met BRS*	Chamotte wit	66/1662-8930		6.977,-
		Chamotte antraciet	66/1662-8935		7.105,-
		Gietijzer antraciet	66/1662-8934		7.234,-





**Informatieblad**  
Lina TV 8751 h/k Kristall+

Verkoopprijzen in € excl. btw | Onder voorbehoud van vergissingen en aanpassingen. Afbeeldingen kunnen afwijken.

## Lina 8770 h





H, cm	Binnenwerk	Art.nr.	Prijs in €	Productdetails
		 Liftdeur		
70	Vermiculiet natuur Vermiculiet antraciet	66/1680-3030 66/1680-3039	5.564,- 5.693,-	<ul style="list-style-type: none"> <li>Nominaal verwarmingsvermogen: 19 kW</li> <li>Front: open</li> <li>Breedte voorzijde: 870 mm</li> <li>Liftdeur (kantelbaar voor reiniging), af fabriek niet zelfsluitend (gewichten voor ombouw worden meegeleverd)</li> <li>Stijlschouw verhoogde voet: 170 mm</li> <li>Rookkanaalaansluituit: Ø 200 mm</li> <li>Verbrandingsluchttoevoertuit: Ø 150 mm (links, rechts, achter)</li> <li><b>Optioneel:</b> verbrandingsluchttoevoertuit: Ø 150 mm (onder) (zie p. 55) en dubbele beglazing tegen meerprijs verkrijgbaar</li> </ul>
	 <b>Informatieblad</b> Lina 8770 h			

## Lina 10051 h • 10057 h

H, cm	Binnenwerk	Art.nr.	Prijs in €	Productdetails
		 Liftdeur		
51	Chamotte wit	66/1560-3030	5.350,-	<ul style="list-style-type: none"> <li>Nominaal verwarmingsvermogen: 10 kW</li> <li>Front: open</li> <li>Breedte voorzijde: 1000 mm</li> <li>Liftdeur (kantelbaar voor reiniging), af fabriek niet zelfsluitend (gewichten voor ombouw worden meegeleverd)</li> <li>Stijlschouw verhoogde voet: 170 mm</li> <li>Rookkanaalaansluituit: Ø 200 mm</li> <li>Verbrandingsluchttoevoertuit: Ø 150 mm (links, rechts, achter)</li> <li><b>Optioneel:</b> verbrandingsluchttoevoertuit: Ø 150 mm (onder) (zie p. 55) en dubbele beglazing tegen meerprijs verkrijgbaar</li> <li><b>BRS:</b> modulaire lijstconstructie, lijst aan zij- en onderkant afneembaar</li> </ul>
	Chamotte antraciet	66/1560-3035	5.479,-	
	Gietijzer antraciet	66/1560-3034	5.778,-	
	met BRS* Chamotte wit	66/1560-8330	6.014,-	
	Chamotte antraciet	66/1560-8335	6.142,-	
	Gietijzer antraciet	66/1560-8334	6.442,-	
57	Chamotte wit	66/1570-3030	5.511,-	
	Chamotte antraciet	66/1570-3035	5.639,-	
	 <b>Informatieblad</b> Lina 100.. h			

Verkoopprijzen in € excl. btw | Onder voorbehoud van vergissingen en aanpassingen. Afbeeldingen kunnen afwijken.

## Lina TV 10051 h/s • 10057 h/s

H, cm	Binnenwerk	Art.nr.	Prijs in €	Productdetails	
		 Voorzijde: liftdeur, achterzijde: draaideur			
51	Chamotte wit	66/1560-3930	6.741,-	<ul style="list-style-type: none"> <li>Nominaal verwarmingsvermogen: 10 kW</li> <li>Tunnelversie</li> <li>Breedte voorzijde: 1000 mm</li> <li>Voorzijde: liftdeur (kantelbaar voor reiniging), af fabriek niet zelfsluitend (gewichten voor ombouw worden meegeleverd), achterzijde: draaideur, zelfsluitend</li> <li>Stijlschouw verhoogde voet: 170 mm</li> <li>Rookkanaalaansluituit: Ø 200 mm</li> <li><b>Optioneel:</b> verbrandingsluchttoevoertuit: Ø 150 mm (links, rechts, onder) (zie p. 55) en dubbele beglazing tegen meerprijs verkrijgbaar</li> </ul>	
	Chamotte antraciet	66/1560-3935	6.870,-		
	Gietijzer antraciet	66/1560-3934	6.998,-		
57	Chamotte wit	66/1570-3930	6.902,-		
	Chamotte antraciet	66/1570-3935	7.030,-		
					
					
		<b>Informatieblad</b> Lina TV 100.. h/s			

## Lina 10051 h Kristall+

H, cm	Binnenwerk	Art.nr.	Prijs in €	Productdetails	
		 Liftdeur			
51	Chamotte wit	66/1562-4030	5.457,-	<ul style="list-style-type: none"> <li>Nominaal verwarmingsvermogen: 10 kW</li> <li>Front: open</li> <li>Breedte voorzijde: 1000 mm</li> <li>Liftdeur (kantelbaar voor reiniging), af fabriek niet zelfsluitend (gewichten voor ombouw worden meegeleverd)</li> <li>Stijlschouw verhoogde voet: 170 mm</li> <li>Rookkanaalaansluituit: Ø 200 mm</li> <li>Verbrandingsluchttoevoertuit: Ø 150 mm (links, rechts, achter)</li> <li><b>Optioneel:</b> verbrandingsluchttoevoertuit: Ø 150 mm (onder) (zie p. 55) tegen meerprijs verkrijgbaar</li> <li><b>*BRS:</b> modulaire lijstconstructie, lijst aan zij- en onderkant afneembaar</li> </ul>	
	Chamotte antraciet	66/1562-4035	5.586,-		
	Gietijzer antraciet	66/1562-4034	5.885,-		
met BRS*	Chamotte wit	66/1562-8330	6.121,-		
	Chamotte antraciet	66/1562-8335	6.249,-		
	Gietijzer antraciet	66/1562-8334	6.549,-		
					
					
		<b>Informatieblad</b> Lina 100.. h			

Verkoopprijzen in € excl. btw | Onder voorbehoud van vergissingen en aanpassingen. Afbeeldingen kunnen afwijken.



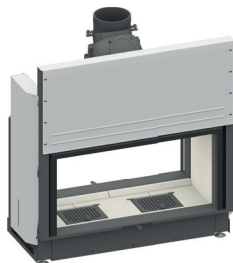

## Lina TV 10051 h/k Kristall+

H, cm	Binnenwerk	Art.nr.	Prijs in €	Productdetails	
		 Voorzijde: liftdeur, achterzijde: kanteledeur			
51	Chamotte wit	66/1562-4930	6.955,-	<ul style="list-style-type: none"> <li>Nominaal verwarmingsvermogen: 10 kW</li> <li>Tunnelversie</li> <li>Breedte voorzijde: 1000 mm</li> <li>Voorzijde: liftdeur (kantelbaar voor reiniging), af fabriek niet zelfsluitend (gewichten voor ombouw worden meegeleverd), achterzijde:kanteledeur</li> <li>Stijlschouw verhoogde voet: 170 mm</li> <li>Rookkanaalaansluituit: Ø200 mm</li> <li><b>Optioneel:</b> verbrandingsluchttoevoertuit: Ø 150 mm (links, rechts, onder) (zie p. 55) tegen meerprijs verkrijgbaar</li> <li><b>*BRS:</b> modulaire lijstconstructie, lijst aan zij- en onderkant afneembaar</li> </ul>	
	Chamotte antraciet	66/1562-4935	7.084,-		
	Gietijzer antraciet	66/1562-4934	7.212,-		
	met BRS*	Chamotte wit	66/1562-8930		7.619,-
		Chamotte antraciet	66/1562-8935		7.747,-
		Gietijzer antraciet	66/1562-8934		7.876,-
 <b>Informatieblad</b> Lina TV 10051 h/k Kristall+					



## Lina 12051 h • 12057 h

H, cm	Binnenwerk	Art.nr.	Prijs in €	Productdetails	
		 Liftdeur			
51	Chamotte wit	66/1860-3030	5.725,-	<ul style="list-style-type: none"> <li>Nominaal verwarmingsvermogen: 10 kW</li> <li>Front: open</li> <li>Breedte voorzijde: 1200 mm</li> <li>Liftdeur (kantelbaar voor reiniging), af fabriek niet zelfsluitend (gewichten voor ombouw worden meegeleverd)</li> <li>Stijlschouw verhoogde voet: 170 mm</li> <li>Rookkanaalaansluituit: Ø200 mm</li> <li>Verbrandingsluchttoevoertuit: Ø 150 mm (links, rechts, achter)</li> <li><b>Optioneel:</b> verbrandingsluchttoevoertuit: Ø 150 mm (onder) (zie p. 55) en dubbele beglazing tegen meerprijs verkrijgbaar</li> <li><b>*BRS:</b> modulaire lijstconstructie, lijst aan zij- en onderkant afneembaar</li> </ul>	
	Chamotte antraciet	66/1860-3035	5.853,-		
	Gietijzer antraciet	66/1860-3034	6.153,-		
	met BRS*	Chamotte wit	66/1860-8330		6.388,-
		Chamotte antraciet	66/1860-8335		6.517,-
		Gietijzer antraciet	66/1860-8334		6.816,-
57	Chamotte wit	66/1870-3030	5.885,-		
	Chamotte antraciet	66/1870-3035	6.014,-		
 <b>Informatieblad</b> Lina 120.. h					

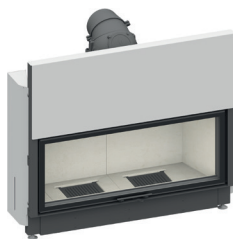

Verkoopprijzen in € excl. btw | Onder voorbehoud van vergissingen en aanpassingen. Afbeeldingen kunnen afwijken.

## Lina TV 12051 h/s • 12057 h/s

H, cm	Binnenwerk	Art.nr.	Prijs in €	Productdetails
		 Voorzijde: liftdeur, achterzijde: draaideur		
51	Chamotte wit	66/1860-3930	7.116,-	<ul style="list-style-type: none"> <li>Nominaal verwarmingsvermogen: 10 kW</li> <li>Tunnelversie</li> <li>Breedte voorzijde: 1200 mm</li> <li>Voorzijde: liftdeur (kantelbaar voor reiniging), af fabriek niet zelfsluitend (gewichten voor ombouw worden meegeleverd), achterzijde: draaideur, zelfsluitend</li> <li>Stijlschouw verhoogde voet: 170 mm</li> <li>Rookkanaalaansluituit: Ø 250 mm</li> <li>Verbrandingsluchttoevoertuit: Ø 150 mm (links, rechts)</li> <li><b>Optioneel:</b> verbrandingsluchttoevoertuit: Ø 150 mm (onder) (zie p. 55) en dubbele beglazing tegen meerprijs verkrijgbaar</li> </ul>
	Chamotte antraciet	66/1860-3935	7.244,-	
	Gietijzer antraciet	66/1860-3934	7.373,-	
57	Chamotte wit	66/1870-3930	7.276,-	
	Chamotte antraciet	66/1870-3935	7.405,-	







**Informatieblad**  
Lina TV 120.. h/s





A

Verkoopprijzen in € excl. btw | Onder voorbehoud van vergissingen en aanpassingen. Afbeeldingen kunnen afwijken.

## Ekko 34(34)51 s • 34(34)57 s





H, cm	Binnenwerk	Art.nr.	Art.nr.	Prijs in €	Productdetails
		 Linksdraaiend	Rechtsdraaiend 		
51	Caloceram®	66/8310-3010		66/8310-3020	3.264,-
57	Caloceram®	66/8320-3010		66/8320-3020	3.424,-
					<ul style="list-style-type: none"> <li>Nominaal verwarmingsvermogen: 7 kW</li> <li>Front: aan 2 zijden open</li> <li>Breedte voorzijde: 340 mm</li> <li>Diepte zijdeel: 340 mm</li> <li><b>Bijzonder kleine corpusdiepte</b></li> <li>Draaideur, zelfsluitend</li> <li>Glas: 1-delig</li> <li>Rookkanaalaansluituit: Ø160 mm</li> <li>Verbrandingsluchttoevoertuit: Ø 125 mm (onder)</li> <li><b>Zonder gietijzeren roosters/ aslade</b></li> </ul>
 <b>Informatieblad</b> Ekko 34(34).. s					

## Ekko 34(34)51 h • 34(34)57 h

H, cm	Binnenwerk	Art.nr.	Prijs in €	Productdetails	
		 Liftdeur			
51	Caloceram®	66/8360-3030		4.013,-	
met BRS*	Caloceram®	66/8360-8330		4.741,-	
57	Caloceram®	66/8370-3030		4.173,-	
					<ul style="list-style-type: none"> <li>Nominaal verwarmingsvermogen: 7 kW</li> <li>Front: aan 2 zijden open</li> <li>Breedte voorzijde: 340 mm</li> <li>Diepte zijdeel: 340 mm</li> <li><b>Bijzonder kleine corpusdiepte</b></li> <li>Liftdeur (draaibaar voor reiniging), af fabriek niet zelfsluitend (gewichten voor ombouw worden meegeleverd)</li> <li>Glas: 1-delig</li> <li>Rookkanaalaansluituit: Ø160 mm</li> <li>Verbrandingsluchttoevoertuit: Ø 125 mm (onder)</li> <li><b>Zonder gietijzeren roosters/ aslade</b></li> <li>*<b>BRS</b>: modulaire lijstconstructie, lijst aan zij- en onderkant afneembaar</li> </ul>
 <b>Informatieblad</b> Ekko 34(34).. h					

Verkoopprijzen in € excl. btw | Onder voorbehoud van vergissingen en aanpassingen. Afbeeldingen kunnen afwijken.

## Ekko 45(45)51 s • 45(45)57 s

H, cm	Binnenwerk	Art.nr.	Art.nr.	Prijs in €	Productdetails	
		 Linksdraaiend	Rechtsdraaiend 			
51	Chamotte wit	66/2110-3010		66/2110-3020	3.157,-	<ul style="list-style-type: none"> <li>Nominaal verwarmingsvermogen: 7 kW</li> <li>Front: aan 2 zijden open</li> <li>Breedte voorzijde: 450 mm</li> <li>Diepte zijdeel: 450 mm</li> <li>Draaideur, zelfsluitend</li> <li>Glas: 1-delig</li> <li>Rookkanaalaansluituit: Ø 180 mm</li> <li>Verbrandingsluchttoevoertuit: Ø 125 mm (links, rechts, achter, onder)</li> <li><b>Optioneel:</b> verbrandingsluchttoevoertuit: Ø 150 mm (onder) (zie p. 55) tegen meerprijs verkrijgbaar</li> </ul>
	Chamotte antraciet	66/2110-3015		66/2110-3025	3.285,-	
	Gietijzer antraciet	66/2110-3014		66/2110-3024	3.478,-	
57	Chamotte wit	66/2120-3010	66/2120-3020	3.317,-		
	Chamotte antraciet	66/2120-3015	66/2120-3025	3.446,-		
 <b>Informatieblad</b> Ekko 45(45).. s						

## Ekko 45(45)51 h • 45(45)57 h • 45(45)80 h

H, cm	Binnenwerk	Art.nr.	Prijs in €	Productdetails		
		 Liftdeur				
51	Chamotte wit	66/2160-3030		3.906,-	<ul style="list-style-type: none"> <li>Nominaal verwarmingsvermogen: 7 kW</li> <li>Front: aan 2 zijden open</li> <li>Breedte voorzijde: 450 mm</li> <li>Diepte zijdeel: 450 mm</li> <li>Liftdeur (draaibaar voor reiniging), af fabriek niet zelfsluitend (gewichten voor ombouw worden meegeleverd)</li> <li>Glas: 1-delig</li> <li><b>45(45)80 h:</b> liftdeur 1/2 open te schuiven</li> <li>Rookkanaalaansluituit: Ø 180 mm</li> <li>Verbrandingsluchttoevoertuit: Ø 125 mm (links, rechts, achter, onder)</li> <li><b>Optioneel:</b> verbrandingsluchttoevoertuit: Ø 150 mm (onder) (zie p. 55) tegen meerprijs verkrijgbaar</li> <li><b>*BRS:</b> modulaire lijstconstructie, lijst aan zij- en onderkant afneembaar</li> </ul>	
	Chamotte antraciet	66/2160-3035		4.034,-		
	Gietijzer antraciet	66/2160-3034		4.227,-		
	met BRS*	Chamotte wit		66/2160-8330		4.634,-
		Chamotte antraciet		66/2160-8335		4.762,-
		Gietijzer antraciet		66/2160-8334		4.955,-
57	Chamotte wit	66/2170-3030	4.066,-			
	Chamotte antraciet	66/2170-3035	4.195,-			
80	Vermiculiet natuur	66/2190-3030	4.708,-			
	Vermiculiet antraciet	66/2190-3039	4.837,-			
 <b>Informatieblad</b> Ekko 45(45).. h						
 <b>Informatieblad</b> Ekko 45(45)80 h						

Verkoopprijzen in € excl. btw | Onder voorbehoud van vergissingen en aanpassingen. Afbeeldingen kunnen afwijken.

## Ekko L 55(34)51 s • 55(34)57 s

H, cm	Binnenwerk	Art.nr.	Prijs in €	Productdetails
		Rechtsdraaiend 		
51	Chamotte wit	66/8110-3020	3.424,-	<ul style="list-style-type: none"> <li>Nominaal verwarmingsvermogen: 5 kW</li> <li>Front: aan 2 zijden open</li> <li>Breedte voorzijde: 550 mm</li> <li>Diepte zijdeel: 340 mm</li> <li><b>Bijzonder kleine corpusdiepte</b></li> <li>Draaideur, zelfsluitend</li> <li>Glas: 1-delig</li> <li>Rookkanaalaansluituit: Ø 180 mm</li> <li>Verbrandingsluchttoevoertuit: Ø 125 mm (rechts, achter, onder)</li> <li><b>Optioneel:</b> verbrandingsluchttoevoertuit: Ø 150 mm (onder) (zie p. 55) tegen meerprijs verkrijgbaar</li> </ul>
	Chamotte antraciet	66/8110-3025	3.553,-	
	Gietijzer antraciet	66/8110-3024	3.745,-	
57	Chamotte wit	66/8120-3020	3.585,-	
	Chamotte antraciet	66/8120-3025	3.713,-	







**Informatieblad**  
Ekko L 55(34).. s

A

## Ekko R 55(34)51 s • 55(34)57 s

H, cm	Binnenwerk	Art.nr.	Prijs in €	Productdetails
		Linksdraaiend 		
51	Chamotte wit	66/8210-3010	3.424,-	<ul style="list-style-type: none"> <li>Nominaal verwarmingsvermogen: 5 kW</li> <li>Front: aan 2 zijden open</li> <li>Breedte voorzijde: 550 mm</li> <li>Diepte zijdeel: 340 mm</li> <li><b>Bijzonder kleine corpusdiepte</b></li> <li>Draaideur, zelfsluitend</li> <li>Glas: 1-delig</li> <li>Rookkanaalaansluituit: Ø 180 mm</li> <li>Verbrandingsluchttoevoertuit: Ø 125 mm (links, achter, onder)</li> <li><b>Optioneel:</b> verbrandingsluchttoevoertuit: Ø 150 mm (onder) (zie p. 55) tegen meerprijs verkrijgbaar</li> </ul>
	Chamotte antraciet	66/8210-3015	3.553,-	
	Gietijzer antraciet	66/8210-3014	3.745,-	
57	Chamotte wit	66/8220-3010	3.585,-	
	Chamotte antraciet	66/8220-3015	3.713,-	





**Informatieblad**  
Ekko R 55(34).. s

A

Verkoopprijzen in € excl. btw | Onder voorbehoud van vergissingen en aanpassingen. Afbeeldingen kunnen afwijken.

## Ekko L 55(34)51 h • 55(34)57 h

H, cm	Binnenwerk	Art.nr.	Prijs in €	Productdetails	
		 Liftdeur			
51	Chamotte wit	66/8160-3030	4.173,-	<ul style="list-style-type: none"> <li>Nominaal verwarmingsvermogen: 5 kW</li> <li>Front: aan 2 zijden open</li> <li>Breedte voorzijde: 550 mm</li> <li>Diepte zijdeel: 340 mm</li> <li><b>Bijzonder kleine corpusdiepte</b></li> <li>Liftdeur (draaibaar voor reiniging), af fabriek niet zelfsluitend (gewichten voor ombouw worden meegeleverd)</li> <li>Glas: 1-delig</li> <li>Rookkanaalaansluituit: Ø 180 mm</li> <li>Verbrandingsluchttoevoertuit: Ø 125 mm (rechts, achter, onder)</li> <li><b>Optioneel:</b> verbrandingsluchttoevoertuit: Ø 150 mm (onder) (zie p. 55) tegen meerprijs verkrijgbaar</li> <li><b>*BRS:</b> modulaire lijstconstructie, lijst aan zij- en onderkant afneembaar</li> </ul>	
	Chamotte antraciet	66/8160-3035	4.302,-		
	Gietijzer antraciet	66/8160-3034	4.494,-		
	met BRS*	Chamotte wit	66/8160-8330		4.901,-
		Chamotte antraciet	66/8160-8335		5.029,-
		Gietijzer antraciet	66/8160-8334		5.222,-
57	Chamotte wit	66/8170-3030	4.334,-		
	Chamotte antraciet	66/8170-3035	4.462,-		







**Informatieblad**  
Ekko L 55(34).. h

A

## Ekko R 55(34)51 h • 55(34)57 h

H, cm	Binnenwerk	Art.nr.	Prijs in €	Productdetails	
		 Liftdeur			
51	Chamotte wit	66/8260-3030	4.173,-	<ul style="list-style-type: none"> <li>Nominaal verwarmingsvermogen: 5 kW</li> <li>Front: aan 2 zijden open</li> <li>Breedte voorzijde: 550 mm</li> <li>Diepte zijdeel: 340 mm</li> <li><b>Bijzonder kleine corpusdiepte</b></li> <li>Liftdeur (draaibaar voor reiniging), af fabriek niet zelfsluitend (gewichten voor ombouw worden meegeleverd)</li> <li>Glas: 1-delig</li> <li>Rookkanaalaansluituit: Ø 180 mm</li> <li>Verbrandingsluchttoevoertuit: Ø 125 mm (links, achter, onder)</li> <li><b>Optioneel:</b> verbrandingsluchttoevoertuit: Ø 150 mm (onder) (zie p. 55) tegen meerprijs verkrijgbaar</li> <li><b>*BRS:</b> modulaire lijstconstructie, lijst aan zij- en onderkant afneembaar</li> </ul>	
	Chamotte antraciet	66/8260-3035	4.302,-		
	Gietijzer antraciet	66/8260-3034	4.494,-		
	met BRS*	Chamotte wit	66/8260-8330		4.901,-
		Chamotte antraciet	66/8260-8335		5.029,-
		Gietijzer antraciet	66/8260-8334		5.222,-
57	Chamotte wit	66/8270-3030	4.334,-		
	Chamotte antraciet	66/8270-3035	4.462,-		





**Informatieblad**  
Ekko R 55(34).. h

A

Verkoopprijzen in € excl. btw | Onder voorbehoud van vergissingen en aanpassingen. Afbeeldingen kunnen afwijken.

## Ekko L 67(34)51 s

NIEUW

H, cm	Binnenwerk	Art.nr.	Prijs in €	Productdetails
51				<ul style="list-style-type: none"> <li>Nominaal verwarmingsvermogen: i. v.</li> <li>Front: aan 2 zijden open</li> <li>Breedte voorzijde: 670 mm</li> <li>Diepte zijdeel: 340 mm</li> <li><b>Bijzonder kleine corpusdiepte</b></li> <li>Draaideur, zelfsluitend</li> <li>Glas: 2-delig</li> <li>Rookkanaalaansluituit: Ø 180 mm</li> <li>Verbrandingsluchttoevoertuit: Ø 125 mm (rechts, achter, onder)</li> <li><b>Optioneel:</b> verbrandingsluchttoevoertuit: Ø 150 mm (onder) (zie p. 55) en tot vier katalysatorplaten (zie p. 61) tegen meerprijs verkrijgbaar</li> </ul>
		Rechtsdraaiend 		
	Chamotte wit	66/8610-3020	3.692,-	
	Chamotte antraciet	66/8610-3025	3.820,-	
	Gietijzer antraciet	66/8610-3024	4.013,-	



## Ekko R 67(34)51 s



NIEUW

H, cm	Binnenwerk	Art.nr.	Prijs in €	Productdetails
51				<ul style="list-style-type: none"> <li>Nominaal verwarmingsvermogen: i. v.</li> <li>Front: aan 2 zijden open</li> <li>Breedte voorzijde: 670 mm</li> <li>Diepte zijdeel: 340 mm</li> <li><b>Bijzonder kleine corpusdiepte</b></li> <li>Draaideur, zelfsluitend</li> <li>Glas: 2-delig</li> <li>Rookkanaalaansluituit: Ø 180 mm</li> <li>Verbrandingsluchttoevoertuit: Ø 125 mm (links, achter, onder)</li> <li><b>Optioneel:</b> verbrandingsluchttoevoertuit: Ø 150 mm (onder) (zie p. 55) en tot vier katalysatorplaten (zie p. 61) tegen meerprijs verkrijgbaar</li> </ul>
		Linksdraaiend 		
	Chamotte wit	66/8710-3010	3.692,-	
	Chamotte antraciet	66/8710-3015	3.820,-	
	Gietijzer antraciet	66/8710-3014	4.013,-	





## Ekko L 67(34)51 h

NIEUW

H, cm	Binnenwerk	Art.nr.	Art.nr.	Prijs in €	Productdetails	
		 Liftdeur				
51					<ul style="list-style-type: none"> <li>Nominaal verwarmingsvermogen: i. v.</li> <li>Front: aan 2 zijden open</li> <li>Breedte voorzijde: 670 mm</li> <li>Diepte zijdeel: 340 mm</li> <li><b>Bijzonder kleine corpusdiepte</b></li> <li>Liftdeur (draaibaar voor reiniging), af fabriek niet zelfsluitend (gewichten voor ombouw worden meegeleverd)</li> <li>Glas: 2-delig</li> <li>Rookkanaalaansluituit: Ø180 mm</li> <li>Verbrandingsluchttoevoertuit: Ø125 mm (rechts, achter, onder)</li> <li><b>Optioneel:</b> verbrandingsluchttoevoertuit: Ø150 mm (onder) (zie p. 55) en tot vier katalysatorplaten (zie p. 61) tegen meerprijs verkrijgbaar</li> <li><b>*BRS:</b> modulaire lijstconstructie, lijst aan zij- en onderkant afneembaar</li> </ul>	
	Chamotte wit	66/8660-3030		4.441,-		
	Chamotte antraciet	66/8660-3035		4.569,-		
	Gietijzer antraciet	66/8660-3034		4.762,-		
	met BRS*	Chamotte wit		66/8660-8330		5.169,-
	Chamotte antraciet	66/8660-8335		5.297,-		
Gietijzer antraciet	66/8660-8334	5.490,-				

## Ekko R 67(34)51 h

NIEUW

H, cm	Binnenwerk	Art.nr.	Prijs in €	Productdetails		
		 Liftdeur				
51				<ul style="list-style-type: none"> <li>Nominaal verwarmingsvermogen: i. v.</li> <li>Front: aan 2 zijden open</li> <li>Breedte voorzijde: 670 mm</li> <li>Diepte zijdeel: 340 mm</li> <li><b>Bijzonder kleine corpusdiepte</b></li> <li>Liftdeur (draaibaar voor reiniging), af fabriek niet zelfsluitend (gewichten voor ombouw worden meegeleverd)</li> <li>Glas: 2-delig</li> <li>Rookkanaalaansluituit: Ø180 mm</li> <li>Verbrandingsluchttoevoertuit: Ø125 mm (links, achter, onder)</li> <li><b>Optioneel:</b> verbrandingsluchttoevoertuit: Ø150 mm (onder) (zie p. 55) en tot vier katalysatorplaten (zie p. 61) tegen meerprijs verkrijgbaar</li> <li><b>*BRS:</b> modulaire lijstconstructie, lijst aan zij- en onderkant afneembaar</li> </ul>		
	Chamotte wit	66/8760-3030			4.441,-	
	Chamotte antraciet	66/8760-3035			4.569,-	
	Gietijzer antraciet	66/8760-3034			4.762,-	
	met BRS*	Chamotte wit			66/8760-8330	5.169,-
	Chamotte antraciet	66/8760-8335			5.297,-	
Gietijzer antraciet	66/8760-8334	5.490,-				



**Ekko L 67(45)51 s • 67(45)57 s (met hoekstijl)**

H, cm	Binnenwerk	Art.nr.	Prijs in €	Productdetails
		Rechtsdraaiend 		
51	Chamotte wit	66/2610-3020	3.692,-	<ul style="list-style-type: none"> <li>Nominaal verwarmingsvermogen: 9 kW</li> <li>Front: aan 2 zijden open</li> <li>Breedte voorzijde: 670 mm</li> <li>Diepte zijdeel: 450 mm</li> <li>Deur: 2-delig</li> <li><b>Met hoekstijl</b></li> <li>Draaideur, zelfsluitend</li> <li>Rookkanaalaansluituit: Ø 180 mm</li> <li>Verbrandingsluchtoevoertuit: Ø 125 mm (rechts, achter, onder)</li> <li><b>Optioneel:</b> verbrandingsluchtoevoertuit: Ø 150 mm (onder) (zie p. 55) en dubbele beglazing tegen meerprijs verkrijgbaar</li> </ul>
	Chamotte antraciet	66/2610-3025	3.820,-	
	Gietijzer antraciet	66/2610-3024	4.013,-	
57	Chamotte wit	66/2620-3020	3.852,-	
	Chamotte antraciet	66/2620-3025	3.981,-	



**Informatieblad**  
Ekko L 67(45).. s (met hoekstijl)



**Ekko R 67(45)51 s • 67(45)57 s (met hoekstijl)**

H, cm	Binnenwerk	Art.nr.	Prijs in €	Productdetails
		Linksdraaiend 		
51	Chamotte wit	66/2710-3010	3.692,-	<ul style="list-style-type: none"> <li>Nominaal verwarmingsvermogen: 9 kW</li> <li>Front: aan 2 zijden open</li> <li>Breedte voorzijde: 670 mm</li> <li>Diepte zijdeel: 450 mm</li> <li>Deur: 2-delig</li> <li><b>Met hoekstijl</b></li> <li>Draaideur, zelfsluitend</li> <li>Rookkanaalaansluituit: Ø 180 mm</li> <li>Verbrandingsluchtoevoertuit: Ø 125 mm (links, achter, onder)</li> <li><b>Optioneel:</b> verbrandingsluchtoevoertuit: Ø 150 mm (onder) (zie p. 55) en dubbele beglazing tegen meerprijs verkrijgbaar</li> </ul>
	Chamotte antraciet	66/2710-3015	3.820,-	
	Gietijzer antraciet	66/2710-3014	4.013,-	
57	Chamotte wit	66/2720-3010	3.852,-	
	Chamotte antraciet	66/2720-3015	3.981,-	





**Informatieblad**  
Ekko R 67(45).. s (met hoekstijl)



Verkoopprijzen in € excl. btw | Onder voorbehoud van vergissingen en aanpassingen. Afbeeldingen kunnen afwijken.



## Ekko L 67(45)51 s • 67(45)57 s (zonder hoekstijl)

H, cm	Binnenwerk	Art.nr.	Prijs in €	Productdetails
				Rechtsdraaiend 
51	Chamotte wit	66/2610-7320	3.692,-	<ul style="list-style-type: none"> <li>Nominaal verwarmingsvermogen: 9 kW</li> <li>Front: aan 2 zijden open</li> <li>Breedte voorzijde: 670 mm</li> <li>Diepte zijdeel: 450 mm</li> <li><b>Zonder hoekstijl</b></li> <li>Draaideur, zelfsluitend</li> <li>Glas: 1-delig</li> <li>Rookkanaalaansluituit: Ø 180 mm</li> <li>Verbrandingsluchttoevoertuit: Ø 125 mm (rechts, achter, onder)</li> <li><b>Optioneel:</b> verbrandingsluchttoevoertuit: Ø 150 mm (onder) (zie p. 55) tegen meerprijs verkrijgbaar</li> </ul>
	Chamotte antraciet	66/2610-7325	3.820,-	
	Gietijzer antraciet	66/2610-7324	4.013,-	
57	Chamotte wit	66/2620-7320	3.852,-	
	Chamotte antraciet	66/2620-7325	3.981,-	

 **Informatieblad**  
Ekko L 67(45).. s (zonder hoekstijl) 

## Ekko R 67(45)51 s • 67(45)57 s (zonder hoekstijl)

H, cm	Binnenwerk	Art.nr.	Prijs in €	Productdetails
				Linksdraaiend 
51	Chamotte wit	66/2710-7310	3.692,-	<ul style="list-style-type: none"> <li>Nominaal verwarmingsvermogen: 9 kW</li> <li>Front: aan 2 zijden open</li> <li>Breedte voorzijde: 670 mm</li> <li>Diepte zijdeel: 450 mm</li> <li><b>Zonder hoekstijl</b></li> <li>Draaideur, zelfsluitend</li> <li>Glas: 1-delig</li> <li>Rookkanaalaansluituit: Ø 180 mm</li> <li>Verbrandingsluchttoevoertuit: Ø 125 mm (links, achter, onder)</li> <li><b>Optioneel:</b> verbrandingsluchttoevoertuit: Ø 150 mm (onder) (zie p. 55) tegen meerprijs verkrijgbaar</li> </ul>
	Chamotte antraciet	66/2710-7315	3.820,-	
	Gietijzer antraciet	66/2710-7314	4.013,-	
57	Chamotte wit	66/2720-7310	3.852,-	
	Chamotte antraciet	66/2720-7315	3.981,-	

 **Informatieblad**  
Ekko R 67(45).. s (zonder hoekstijl) 

Verkoopprijzen in € excl. btw | Onder voorbehoud van vergissingen en aanpassingen. Afbeeldingen kunnen afwijken.

## Ekko L 67(45)51 h • 67(45)57 h

H, cm	Binnenwerk	Art.nr.	Prijs in €	Productdetails	
		 Liftdeur			
51	Chamotte wit	66/2660-3030	4.441,-	<ul style="list-style-type: none"> <li>Nominaal verwarmingsvermogen: 9 kW</li> <li>Front: aan 2 zijden open</li> <li>Breedte voorzijde: 670 mm</li> <li>Diepte zijdeel: 450 mm</li> <li>Liftdeur (draaibaar voor reiniging), af fabriek niet zelfsluitend (gewichten voor ombouw worden meegeleverd)</li> <li>Glas: 1-delig</li> <li>Rookkanaalaansluituit: Ø180 mm</li> <li>Verbrandingsluchttoevoertuit: Ø125 mm (rechts, achter, onder)</li> <li><b>Optioneel:</b> verbrandingsluchttoevoertuit: Ø150 mm (onder) (zie p. 55) tegen meerprijs verkrijgbaar</li> <li><b>BRS:</b> modulaire lijstconstructie, lijst aan zij- en onderkant afneembaar</li> </ul>	
	Chamotte antraciet	66/2660-3035	4.569,-		
	Gietijzer antraciet	66/2660-3034	4.762,-		
	met BRS*	Chamotte wit	66/2660-8330		5.169,-
		Chamotte antraciet	66/2660-8335		5.297,-
		Gietijzer antraciet	66/2660-8334		5.490,-
57	Chamotte wit	66/2670-3030	4.601,-		
	Chamotte antraciet	66/2670-3035	4.730,-		







**Informatieblad**  
Ekko L 67(45).. h

A

## Ekko R 67(45)51 h • 67(45)57 h

H, cm	Binnenwerk	Art.nr.	Prijs in €	Productdetails	
		 Liftdeur			
51	Chamotte wit	66/2760-3030	4.441,-	<ul style="list-style-type: none"> <li>Nominaal verwarmingsvermogen: 9 kW</li> <li>Front: aan 2 zijden open</li> <li>Breedte voorzijde: 670 mm</li> <li>Diepte zijdeel: 450 mm</li> <li>Liftdeur (draaibaar voor reiniging), af fabriek niet zelfsluitend (gewichten voor ombouw worden meegeleverd)</li> <li>Glas: 1-delig</li> <li>Rookkanaalaansluituit: Ø180 mm</li> <li>Verbrandingsluchttoevoertuit: Ø125 mm (links, achter, onder)</li> <li><b>Optioneel:</b> verbrandingsluchttoevoertuit: Ø150 mm (onder) (zie p. 55) tegen meerprijs verkrijgbaar</li> <li><b>BRS:</b> modulaire lijstconstructie, lijst aan zij- en onderkant afneembaar</li> </ul>	
	Chamotte antraciet	66/2760-3035	4.569,-		
	Gietijzer antraciet	66/2760-3034	4.762,-		
	met BRS*	Chamotte wit	66/2760-8330		5.169,-
		Chamotte antraciet	66/2760-8335		5.297,-
		Gietijzer antraciet	66/2760-8334		5.490,-
57	Chamotte wit	66/2770-3030	4.601,-		
	Chamotte antraciet	66/2770-3035	4.730,-		







**Informatieblad**  
Ekko R 67(45).. h

A

Verkoopprijzen in € excl. btw | Onder voorbehoud van vergissingen en aanpassingen. Afbeeldingen kunnen afwijken.

## Ekko L 84(34)51 h • 84(34)57 h

H, cm	Binnenwerk	Art.nr.	Prijs in €	Productdetails	
		 Liftdeur			
51	Chamotte wit	66/2860-3030	5.618,-	<ul style="list-style-type: none"> <li>Nominaal verwarmingsvermogen: 9 kW</li> <li>Front: aan 2 zijden open</li> <li>Breedte voorzijde: 840 mm</li> <li>Diepte zijdeel: 340 mm</li> <li>Liftdeur (draaibaar voor reiniging), af fabriek niet zelfsluitend (gewichten voor ombouw worden meegeleverd)</li> <li>Glas: 1-delig</li> <li>Rookkanaalaansluituit: Ø 200 mm</li> <li>Verbrandingsluchttoevoertuit: Ø 125 mm (rechts, achter, onder)</li> <li><b>Optioneel:</b> verbrandingsluchttoevoertuit: Ø 150 mm (onder) (zie p. 55) tegen meerprijs verkrijgbaar</li> <li><b>*BRS:</b> modulaire lijstconstructie, lijst aan zij- en onderkant afneembaar</li> </ul>	
	Chamotte antraciet	66/2860-3035	5.746,-		
	Gietijzer antraciet	66/2860-3034	5.992,-		
	met BRS*	Chamotte wit	66/2860-8330		6.346,-
		Chamotte antraciet	66/2860-8335		6.474,-
		Gietijzer antraciet	66/2860-8334		6.720,-
57	Chamotte wit	66/2870-3030	5.778,-		
	Chamotte antraciet	66/2870-3035	5.907,-		



**Informatieblad**  
Ekko L 84(34).. h

## Ekko R 84(34)51 h • 84(34)57 h

H, cm	Binnenwerk	Art.nr.	Prijs in €	Productdetails	
		 Liftdeur			
51	Chamotte wit	66/2960-3030	5.618,-	<ul style="list-style-type: none"> <li>Nominaal verwarmingsvermogen: 9 kW</li> <li>Front: aan 2 zijden open</li> <li>Breedte voorzijde: 840 mm</li> <li>Diepte zijdeel: 340 mm</li> <li>Liftdeur (draaibaar voor reiniging), af fabriek niet zelfsluitend (gewichten voor ombouw worden meegeleverd)</li> <li>Glas: 1-delig</li> <li>Rookkanaalaansluituit: Ø 200 mm</li> <li>Verbrandingsluchttoevoertuit: Ø 125 mm (links, achter, onder)</li> <li><b>Optioneel:</b> verbrandingsluchttoevoertuit: Ø 150 mm (onder) (zie p. 55) tegen meerprijs verkrijgbaar</li> <li><b>*BRS:</b> modulaire lijstconstructie, lijst aan zij- en onderkant afneembaar</li> </ul>	
	Chamotte antraciet	66/2960-3035	5.746,-		
	Gietijzer antraciet	66/2960-3034	5.992,-		
	met BRS*	Chamotte wit	66/2960-8330		6.346,-
		Chamotte antraciet	66/2960-8335		6.474,-
		Gietijzer antraciet	66/2960-8334		6.720,-
57	Chamotte wit	66/2970-3030	5.778,-		
	Chamotte antraciet	66/2970-3035	5.907,-		



**Informatieblad**  
Ekko R 84(34).. h

Verkoopprijzen in € excl. btw | Onder voorbehoud van vergissingen en aanpassingen. Afbeeldingen kunnen afwijken.

## Ekko L 100(45)51 h • 100(45)57 h

H, cm	Binnenwerk	Art.nr.	Prijs in €	Productdetails	
		 Liftdeur			
51	Chamotte wit	66/2460-7330	6.153,-	<ul style="list-style-type: none"> <li>Nominaal verwarmingsvermogen: 9 kW</li> <li>Front: aan 2 zijden open</li> <li>Breedte voorzijde: 1000 mm</li> <li>Diepte zijdeel: 450 mm</li> <li>Liftdeur (draaibaar voor reiniging), af fabriek niet zelfsluitend (gewichten voor ombouw worden meegeleverd)</li> <li>Glas: 1-delig</li> <li>Rookkanaalaansluituit: Ø 200 mm</li> <li>Verbrandingsluchttoevoertuit: 2 x Ø 125 mm (rechts, achter)</li> <li><b>Optioneel:</b> verbrandingsluchttoevoertuit: Ø 150 mm (onder) en Y-verloop (zie p. 55) tegen meerprijs verkrijgbaar</li> <li><b>*BRS:</b> modulaire lijstconstructie, lijst aan zij- en onderkant afneembaar</li> </ul>	
	Chamotte antraciet	66/2460-7335	6.281,-		
	Gietijzer antraciet	66/2460-7334	6.527,-		
	met BRS*	Chamotte wit	66/2460-8330		6.881,-
		Chamotte antraciet	66/2460-8335		7.009,-
		Gietijzer antraciet	66/2460-8334		7.255,-
57	Chamotte wit	66/2470-7330	6.313,-		
	Chamotte antraciet	66/2470-7335	6.442,-		





**Informatieblad**  
Ekko L 100(45).. h

A

## Ekko R 100(45)51 h • 100(45)57 h

H, cm	Binnenwerk	Art.nr.	Prijs in €	Productdetails	
		 Liftdeur			
51	Chamotte wit	66/2560-7330	6.153,-	<ul style="list-style-type: none"> <li>Nominaal verwarmingsvermogen: 9 kW</li> <li>Front: aan 2 zijden open</li> <li>Breedte voorzijde: 1000 mm</li> <li>Diepte zijdeel: 450 mm</li> <li>Liftdeur (draaibaar voor reiniging), af fabriek niet zelfsluitend (gewichten voor ombouw worden meegeleverd)</li> <li>Glas: 1-delig</li> <li>Rookkanaalaansluituit: Ø 200 mm</li> <li>Verbrandingsluchttoevoertuit: 2 x Ø 125 mm (links, achter)</li> <li><b>Optioneel:</b> verbrandingsluchttoevoertuit: Ø 150 mm (onder) en Y-verloop (zie p. 55) tegen meerprijs verkrijgbaar</li> <li><b>*BRS:</b> modulaire lijstconstructie, lijst aan zij- en onderkant afneembaar</li> </ul>	
	Chamotte antraciet	66/2560-7335	6.281,-		
	Gietijzer antraciet	66/2560-7334	6.527,-		
	met BRS*	Chamotte wit	66/2560-8330		6.881,-
		Chamotte antraciet	66/2560-8335		7.009,-
		Gietijzer antraciet	66/2560-8334		7.255,-
57	Chamotte wit	66/2570-7330	6.313,-		
	Chamotte antraciet	66/2570-7335	6.442,-		







**Informatieblad**  
Ekko R 100(45).. h

A

Verkoopprijzen in € excl. btw | Onder voorbehoud van vergissingen en aanpassingen. Afbeeldingen kunnen afwijken.

## Ekko U 45(34)51 h • 45(34)57 h



H, cm	Binnenwerk	Art.nr.	Prijs in €	Productdetails
		 Liftdeur		<ul style="list-style-type: none"> <li>Nominaal verwarmingsvermogen: 4 kW</li> <li>Front: aan 3 zijden open</li> <li>Breedte voorzijde: 450 mm</li> <li>Diepte zijdeel: 340 mm</li> <li><b>Bijzonder kleine corpusdiepte</b></li> <li>Liftdeur (draaibaar voor reiniging), af fabriek niet zelfsluitend (gewichten voor ombouw worden meegeleverd)</li> <li>Rookkanaalaansluituit: Ø 180 mm</li> <li>Verbrandingsluchttoevoertuit: Ø 125 mm (achter, onder)</li> <li><b>Zonder gietijzeren roosters/ aslade</b></li> <li><b>Optioneel:</b> verbrandingsluchttoevoertuit: Ø 150 mm (onder) (zie p. 55) tegen meerprijs verkrijgbaar</li> <li><b>*BRS:</b> modulaire lijstconstructie, lijst aan zij- en onderkant afneembaar</li> </ul>
51	Chamotte wit	68/2160-3030	5.457,-	
	Chamotte antraciet	68/2160-3035	5.586,-	
	Gietijzer antraciet	68/2160-3034	5.650,-	
met BRS*	Chamotte wit	68/2160-8330	6.249,-	
	Chamotte antraciet	68/2160-8335	6.378,-	
	Gietijzer antraciet	68/2160-8334	6.442,-	
57 Front antraciet	Chamotte wit	68/2170-0030	5.618,-	
	Chamotte antraciet	68/2170-0035	5.746,-	
 <b>Informatieblad</b> Ekko U 45(34).. h				

## Ekko U 55(45)51 h • 55(45)57 h

H, cm	Binnenwerk	Art.nr.	Prijs in €	Productdetails
		 Liftdeur		<ul style="list-style-type: none"> <li>Nominaal verwarmingsvermogen: 9 kW</li> <li>Front: aan 3 zijden open</li> <li>Breedte voorzijde: 550 mm</li> <li>Diepte zijdeel: 450 mm</li> <li>Liftdeur (draaibaar voor reiniging), af fabriek niet zelfsluitend (gewichten voor ombouw worden meegeleverd)</li> <li>Rookkanaalaansluituit: Ø 200 mm</li> <li>Verbrandingsluchttoevoertuit: Ø 125 mm (achter, onder)</li> <li><b>Optioneel:</b> verbrandingsluchttoevoertuit: Ø 150 mm (onder) (zie p. 55) tegen meerprijs verkrijgbaar</li> <li><b>*BRS:</b> modulaire lijstconstructie, lijst aan zij- en onderkant afneembaar</li> </ul>
51	Chamotte wit	64/2260-3030	6.153,-	
	Chamotte antraciet	64/2260-3035	6.281,-	
	Gietijzer antraciet	64/2260-3034	6.346,-	
met BRS*	Chamotte wit	64/2260-8330	6.945,-	
	Chamotte antraciet	64/2260-8335	7.073,-	
	Gietijzer antraciet	64/2260-8334	7.137,-	
57 Front antraciet	Chamotte wit	64/2270-0030	6.313,-	
	Chamotte antraciet	64/2270-0035	6.442,-	
 <b>Informatieblad</b> Ekko U 55(45).. h				



Verkoopprijzen in € excl. btw | Onder voorbehoud van vergissingen en aanpassingen. Afbeeldingen kunnen afwijken.

## Ekko U 55(67)51 h • 55(67)57 h

H, cm	Binnenwerk	Art.nr.	Prijs in €	Productdetails	
		 Liftdeur			
51	Chamotte wit	66/2260-3030	6.848,-	<ul style="list-style-type: none"> <li>Nominaal verwarmingsvermogen: 9 kW</li> <li>Front: aan 3 zijden open</li> <li>Breedte voorzijde: 550 mm</li> <li>Diepte zijdeel: 670 mm</li> <li>Liftdeur (draaibaar voor reiniging), af fabriek niet zelfsluitend (gewichten voor ombouw worden meegeleverd)</li> <li>Rookkanaalaansluituit: Ø 200 mm</li> <li>Verbrandingsluchttoevoertuit: Ø 125 mm (achter, onder)</li> <li><b>Optioneel:</b> verbrandingsluchttoevoertuit: Ø 150 mm (onder) (zie p. 55) tegen meerprijs verkrijgbaar</li> <li><b>BRS:</b> modulaire lijstconstructie, lijst aan zij- en onderkant afneembaar</li> </ul>	
	Chamotte antraciet	66/2260-3035	6.977,-		
	Gietijzer antraciet	66/2260-3034	7.041,-		
	met BRS*	Chamotte wit	66/2260-8330		7.640,-
		Chamotte antraciet	66/2260-8335		7.769,-
		Gietijzer antraciet	66/2260-8334		7.833,-
57	Front antraciet				
	Chamotte wit	66/2270-0030	7.009,-		
	Chamotte antraciet	66/2270-0035	7.137,-		
 <b>Informatieblad</b> Ekko U 55(67).. h			<b>A</b>		



## Ekko U 60(90)51 h

H, cm	Binnenwerk	Art.nr.	Prijs in €	Productdetails	
		 Liftdeur			
51	Chamotte wit	66/6051-3030	8.239,-	<ul style="list-style-type: none"> <li>Nominaal verwarmingsvermogen: 14 kW</li> <li>Front: aan 3 zijden open</li> <li>Breedte voorzijde: 600 mm</li> <li>Diepte zijdeel: 900 mm</li> <li>Liftdeur (zijdelen draaibaar voor reiniging, voorzijde vast), af fabriek niet zelfsluitend (gewichten voor ombouw worden meegeleverd)</li> <li>Rookkanaalaansluituit: Ø 250 mm</li> <li>Verbrandingsluchttoevoertuit: Ø 150 mm (achter)</li> <li><b>Optioneel:</b> verbrandingsluchttoevoertuit: Ø 150 mm (onder) (zie p. 55) tegen meerprijs verkrijgbaar</li> <li><b>BRS:</b> modulaire lijstconstructie, lijst aan zij- en onderkant afneembaar</li> </ul>	
	Chamotte antraciet	66/6051-3035	8.368,-		
	Gietijzer antraciet	66/6051-3034	8.432,-		
	met BRS*	Chamotte wit	66/6051-8330		9.031,-
		Chamotte antraciet	66/6051-8335		9.160,-
		Gietijzer antraciet	66/6051-8334		9.224,-
 <b>Informatieblad</b> Ekko U 60(90)51 h			<b>A</b>		



Verkoopprijzen in € excl. btw | Onder voorbehoud van vergissingen en aanpassingen. Afbeeldingen kunnen afwijken.



## Ekko U 67(34)51 h

NIEUW

H, cm	Binnenwerk	Art.nr.	Prijs in €	Productdetails	
		 Liftdeur			
51	Chamotte wit	64/2360-3030	6.313,-	<ul style="list-style-type: none"> <li>Nominaal verwarmingsvermogen: i. v.</li> <li>Front: aan 3 zijden open</li> <li>Breedte voorzijde: 670 mm</li> <li>Diepte zijdeel: 340 mm</li> <li><b>Bijzonder kleine corpusdiepte</b></li> <li>Liftdeur (draaibaar voor reiniging), af fabriek niet zelfsluitend (gewichten voor ombouw worden meegeleverd)</li> <li>Glas: 3-delig</li> <li>Rookkanaalaansluituit: Ø200 mm</li> <li>Verbrandingsluchttoevoertuit: Ø125 mm (achter, onder)</li> <li><b>Optioneel:</b> verbrandingsluchttoevoertuit: Ø150 mm (onder) (zie p. 55) en tot vier katalysatorplaten (zie p. 61) tegen meerprijs verkrijgbaar</li> <li><b>*BRS:</b> modulaire lijstconstructie, lijst aan zij- en onderkant afneembaar</li> </ul>	
	Chamotte antraciet	64/2360-3035	6.442,-		
	Gietijzer antraciet	64/2360-3034	6.506,-		
	met BRS*	Chamotte wit	64/2360-8330		7.105,-
	Chamotte antraciet	64/2360-8335	7.234,-		
	Gietijzer antraciet	64/2360-8334	7.298,-		



## Ekko U 67(45)51 s • U 67(45)57 s (met hoekstijlen)

H, cm	Binnenwerk	Art.nr.	Art.nr.	Prijs in €	Productdetails
		 Linksdraaiend	 Rechtsdraaiend		
51	Chamotte wit	66/2310-3010	66/2310-3020	4.548,-	<ul style="list-style-type: none"> <li>Nominaal verwarmingsvermogen: 9 kW</li> <li>Front: aan 3 zijden open</li> <li>Breedte voorzijde: 670 mm</li> <li>Diepte zijdeel: 450 mm</li> <li>Deur 3-delig</li> <li>Draaideur, zelfsluitend</li> <li><b>Met hoekstijlen</b></li> <li>Rookkanaalaansluituit: Ø200 mm</li> <li>Verbrandingsluchttoevoertuit: Ø125 mm (achter, onder)</li> <li><b>Optioneel:</b> verbrandingsluchttoevoertuit: Ø150 mm (onder) (zie p. 55) en dubbele beglazing tegen meerprijs verkrijgbaar</li> </ul>
	Chamotte antraciet	66/2310-3015	66/2310-3025	4.676,-	
	Gietijzer antraciet	66/2310-3014	66/2310-3024	4.741,-	
57	Chamotte wit	66/2320-3010	66/2320-3020	4.708,-	
	Chamotte antraciet	66/2320-3015	66/2320-3025	4.837,-	



**Informatieblad**  
Ekko U 67(45) s (met hoekstijlen)

A

Verkoopprijzen in € excl. btw | Onder voorbehoud van vergissingen en aanpassingen. Afbeeldingen kunnen afwijken.



## Ekko U 67(45)51 h • 67(45)57 h

H, cm	Binnenwerk	Art.nr.	Prijs in €	Productdetails	
		 Liftdeur			
51	Chamotte wit	66/2360-3030	6.313,-	<ul style="list-style-type: none"> <li>Nominaal verwarmingsvermogen: 9 kW</li> <li>Front: aan 3 zijden open</li> <li>Breedte voorzijde: 670 mm</li> <li>Diepte zijdeel: 450 mm</li> <li>Liftdeur (draaibaar voor reiniging), af fabriek niet zelfsluitend (gewichten voor ombouw worden meegeleverd)</li> <li>Rookkanaalaansluituit: Ø 200 mm</li> <li>Verbrandingsluchttoevoertuit: Ø 125 mm (achter, onder)</li> <li><b>Optioneel:</b> verbrandingsluchttoevoertuit: Ø 150 mm (onder) (zie p. 55) tegen meerprijs verkrijgbaar</li> <li><b>*BRS:</b> modulaire lijstconstructie, lijst aan zij- en onderkant afneembaar</li> </ul>	
	Chamotte antraciet	66/2360-3035	6.442,-		
	Gietijzer antraciet	66/2360-3034	6.506,-		
	met BRS*	Chamotte wit	66/2360-8330		7.105,-
		Chamotte antraciet	66/2360-8335		7.234,-
		Gietijzer antraciet	66/2360-8334		7.298,-
57	Front antraciet	Chamotte wit	66/2370-0030		6.474,-
		Chamotte antraciet	66/2370-0035		6.602,-







**Informatieblad**  
Ekko U 67(45).. h

A

## Ekko U 84(34)51 h • 84(34)57 h

H, cm	Binnenwerk	Art.nr.	Prijs in €	Productdetails	
		 Liftdeur			
51	Chamotte wit	64/2860-3030	7.062,-	<ul style="list-style-type: none"> <li>Nominaal verwarmingsvermogen: 10,5 kW</li> <li>Front: aan 3 zijden open</li> <li>Breedte voorzijde: 840 mm</li> <li>Diepte zijdeel: 340 mm</li> <li>Liftdeur (draaibaar voor reiniging), af fabriek niet zelfsluitend (gewichten voor ombouw worden meegeleverd)</li> <li>Rookkanaalaansluituit: Ø 200 mm</li> <li>Verbrandingsluchttoevoertuit: Ø 125 mm (achter, onder)</li> <li><b>Optioneel:</b> verbrandingsluchttoevoertuit: Ø 150 mm (onder) (zie p. 55) tegen meerprijs verkrijgbaar</li> <li><b>*BRS:</b> modulaire lijstconstructie, lijst aan zij- en onderkant afneembaar</li> </ul>	
	Chamotte antraciet	64/2860-3035	7.191,-		
	Gietijzer antraciet	64/2860-3034	7.309,-		
	met BRS*	Chamotte wit	64/2860-8330		7.854,-
		Chamotte antraciet	64/2860-8335		7.983,-
		Gietijzer antraciet	64/2860-8334		8.100,-
57	Front antraciet	Chamotte wit	64/2870-0030		7.223,-
		Chamotte antraciet	64/2870-0035		7.351,-





**Informatieblad**  
Ekko U 84(34).. h

A

Verkoopprijzen in € excl. btw | Onder voorbehoud van vergissingen en aanpassingen. Afbeeldingen kunnen afwijken.

## Ekko U 100(45)51 h • 100(45)57 h

H, cm	Binnenwerk	Art.nr.	Prijs in €	Productdetails	
		 Liftdeur			
51	DE	Chamotte wit	64/2560-3030	8.025,-	<ul style="list-style-type: none"> <li>Nominaal verwarmingsvermogen: 15 kW (DE)</li> <li>Nominaal verwarmingsvermogen: 20 kW (EXPORT)</li> <li>Front: aan 3 zijden open</li> <li>Breedte voorzijde: 1000 mm</li> <li>Diepte zijdeel: 450 mm</li> <li>Liftdeur (zijdelen draaibaar voor reiniging, voorzijde vast), af fabriek niet zelfsluitend (gewichten voor ombouw worden meegeleverd)</li> <li>Rookkanaalaansluituit: Ø 250 mm,</li> <li><b>Optioneel:</b> Ø 200 mm</li> <li>Verbrandingsluchttoevoertuit: 2 x Ø 125 mm (achter)</li> <li><b>Optioneel:</b> verbrandingsluchttoevoertuit: Ø 150 mm (onder) en Y-verloop (zie p. 55) tegen meerprijs verkrijgbaar</li> <li><b>*BRS:</b> modulaire lijstconstructie, lijst aan zij- en onderkant afneembaar</li> </ul>
		Chamotte antraciet	64/2560-3035	8.154,-	
		Gietijzer antraciet	64/2560-3034	8.272,-	
	met BRS*	Chamotte wit	64/2560-8330	8.817,-	
		Chamotte antraciet	64/2560-8335	8.946,-	
		Gietijzer antraciet	64/2560-8334	9.063,-	
	EXPORT	Chamotte wit	64/2561-3030	8.025,-	
		Chamotte antraciet	64/2561-3035	8.154,-	
		Gietijzer antraciet	64/2561-3034	8.272,-	
	met BRS*	Chamotte wit	64/2561-8330	8.817,-	
		Chamotte antraciet	64/2561-8335	8.946,-	
		Gietijzer antraciet	64/2561-8334	9.063,-	
57	DE	Chamotte wit	64/2570-3030	8.186,-	
		Chamotte antraciet	64/2570-3035	8.314,-	
	EXPORT	Chamotte wit	64/2571-3030	8.186,-	
		Chamotte antraciet	64/2571-3035	8.314,-	







**Informatieblad**  
Ekko U 100(45).. h



Verkoopprijzen in € excl. btw | Onder voorbehoud van vergissingen en aanpassingen. Afbeeldingen kunnen afwijken.

## Ronda 5551 s • 5557 s





H, cm	Binnenwerk	Art.nr.	Art.nr.	Prijs in €	Productdetails	
		 Linksdraaiend	Rechtsdraaiend 			
51	Front antraciet Chamotte glad beige	66/3210-0010		66/3210-0020	3.531,-	<ul style="list-style-type: none"> <li>Nominaal verwarmingsvermogen: 7 kW</li> <li>Front: rond</li> <li>Straal glas: 300 mm</li> <li>Breedte voorzijde: 550 mm</li> <li>Draaideur, zelfsluitend</li> <li>Rookkanaalaansluituit: Ø 180 mm</li> <li>Verbrandingsluchttoevoertuit: Ø 125 mm (links, rechts, achter, onder)</li> <li><b>Optioneel:</b> verbrandingsluchttoevoertuit: Ø 150 mm (onder) (zie p. 55) tegen meerprijs verkrijgbaar</li> </ul>
57	Front antraciet Chamotte glad beige	66/3220-0010		66/3220-0020	3.692,-	
		 <b>Informatieblad</b> Ronda 55..s				

## Ronda 5551 h • 5557 h

H, cm	Binnenwerk	Art.nr.	Prijs in €	Productdetails	
		 Liftdeur			
51	Front antraciet Chamotte glad beige	66/3260-0030		4.280,-	<ul style="list-style-type: none"> <li>Nominaal verwarmingsvermogen: 7 kW</li> <li>Front: rond</li> <li>Straal glas: 300 mm</li> <li>Breedte voorzijde: 550 mm</li> <li>Liftdeur (draaibaar voor reiniging), af fabriek niet zelfsluitend (gewichten voor ombouw worden meegeleverd)</li> <li>Rookkanaalaansluituit: Ø 180 mm</li> <li>Verbrandingsluchttoevoertuit: Ø 125 mm (links, rechts, achter, onder)</li> <li><b>Optioneel:</b> verbrandingsluchttoevoertuit: Ø 150 mm (onder) (zie p. 55) tegen meerprijs verkrijgbaar</li> </ul>
57	Front antraciet Chamotte glad beige	66/3270-0030		4.441,-	
		 <b>Informatieblad</b> Ronda 55.. h			

Verkoopprijzen in € excl. btw | Onder voorbehoud van vergissingen en aanpassingen. Afbeeldingen kunnen afwijken.

## Ronda 6751 s • 6757 s

H, cm	Binnenwerk	Art.nr.	Art.nr.	Prijs in €	Productdetails	
		 Linksdraaiend	Rechtsdraaiend 			
51	Front antraciet Chamotte glad beige	66/3310-0010		66/3310-0020	3.745,-	<ul style="list-style-type: none"> <li>Nominaal verwarmingsvermogen: 9 kW</li> <li>Front: rond</li> <li>Straal glas: 416 mm</li> <li>Breedte voorzijde: 670 mm</li> <li>Draaideur, zelfsluitend</li> <li>Rookkanaalaansluituit: Ø 180 mm</li> <li>Verbrandingsluchttoevoertuit: Ø 125 mm (links, rechts, achter, onder)</li> <li><b>Optioneel:</b> verbrandingsluchttoevoertuit: Ø 150 mm (onder) (zie p. 55) tegen meerprijs verkrijgbaar</li> </ul>
57	Front antraciet Chamotte glad beige	66/3320-0010		66/3320-0020	3.906,-	
		 <b>Informatieblad</b> Ronda 67.. s				

## Ronda 6751 h • 6757 h

H, cm	Binnenwerk	Art.nr.	Prijs in €	Productdetails	
		 Liftdeur			
51	Front antraciet Chamotte glad beige	66/3360-0030		4.494,-	<ul style="list-style-type: none"> <li>Nominaal verwarmingsvermogen: 9 kW</li> <li>Front: rond</li> <li>Straal glas: 416 mm</li> <li>Breedte voorzijde: 670 mm</li> <li>Liftdeur (draaibaar voor reiniging), af fabriek niet zelfsluitend (gewichten voor ombouw worden meegeleverd)</li> <li>Rookkanaalaansluituit: Ø 180 mm</li> <li>Verbrandingsluchttoevoertuit: Ø 125 mm (links, rechts, achter, onder)</li> <li><b>Optioneel:</b> verbrandingsluchttoevoertuit: Ø 150 mm (onder) (zie p. 55) tegen meerprijs verkrijgbaar</li> </ul>
57	Front antraciet Chamotte glad beige	66/3370-0030		4.655,-	
		 <b>Informatieblad</b> Ronda 67.. h			

Verkoopprijzen in € excl. btw | Onder voorbehoud van vergissingen en aanpassingen. Afbeeldingen kunnen afwijken.

## Ronda 6057 h – 180°

H, cm	Binnenwerk	Art.nr.	Prijs in €	Productdetails
57	Chamotte glad beige	66/3870-0030	6.099,-	<ul style="list-style-type: none"> <li>Nominaal verwarmingsvermogen: 9 kW</li> <li>Front: rond</li> <li>Straal glas: 300 mm</li> <li>Breedte voorzijde: 630 mm</li> <li>Liftdeur (draaibaar voor reiniging), af fabriek niet zelfsluitend (gewichten voor ombouw worden meegeleverd)</li> <li>Rookkanaalaansluituit: Ø200 mm</li> <li>Verbrandingsluchttoevoertuit: Ø125 mm (links, rechts, achter, onder)</li> <li><b>Optioneel:</b> verbrandingsluchttoevoertuit: Ø150 mm (onder) (zie p. 55) tegen meerprijs verkrijgbaar</li> </ul>
Front antraciet	Liftdeur 			
 <b>Informatieblad</b> Ronda 6057 h – 180°				

## Pano 5551 s • 5557 s





H, cm	Binnenwerk	Art.nr.	Art.nr.	Prijs in €	Productdetails
51	Chamotte glad beige	66/4210-0010	66/4210-0020	3.531,-	<ul style="list-style-type: none"> <li>Nominaal verwarmingsvermogen: 7 kW</li> <li>Front: Panorama</li> <li>Breedte voorzijde: 550 mm</li> <li>Draaideur, zelfsluitend</li> <li>Glas: 1-delig</li> <li>Rookkanaalaansluituit: Ø180 mm</li> <li>Verbrandingsluchttoevoertuit: Ø125 mm (links, rechts, achter, onder)</li> <li><b>Optioneel:</b> verbrandingsluchttoevoertuit: Ø150 mm (onder) (zie p. 55) tegen meerprijs verkrijgbaar</li> </ul>
57	Chamotte glad beige	66/4220-0010	66/4220-0020	3.692,-	
Front antraciet	Linksdraaiend 		Rechtsdraaiend 		
Front antraciet					
 <b>Informatieblad</b> Pano 55.. s					

Verkoopprijzen in € excl. btw | Onder voorbehoud van vergissingen en aanpassingen. Afbeeldingen kunnen afwijken.

## Pano 5551 h • 5557 h

H, cm	Binnenwerk	Art.nr.	Prijs in €	Productdetails
		 Liftdeur		
51	Front antraciet Chamotte glad beige	66/4260-0030		<ul style="list-style-type: none"> <li>Nominaal verwarmingsvermogen: 7 kW</li> <li>Front: Panorama</li> <li>Breedte voorzijde: 550 mm</li> <li>Liftdeur (draaibaar voor reiniging), af fabriek niet zelfsluitend (gewicht voor ombouw worden meegeleverd)</li> <li>Rookkanaalaansluituit: Ø 180 mm</li> <li>Verbrandingsluchttoevoertuit: Ø 125 mm (links, rechts, achter, onder)</li> <li><b>Optioneel:</b> verbrandingsluchttoevoertuit: Ø 150 mm (onder) (zie p. 55) tegen meerprijs verkrijgbaar</li> </ul>
57	Front antraciet Chamotte glad beige	66/4270-0030		
	 <b>Informatieblad</b> Pano 55.. h			

## Pano 6751 s • 6757 s

H, cm	Binnenwerk	Art.nr.	Art.nr.	Prijs in €	Productdetails
		 Linksdraaiend	 Rechtsdraaiend		
51	Front antraciet Chamotte glad beige	66/4310-0010		66/4310-0020	<ul style="list-style-type: none"> <li>Nominaal verwarmingsvermogen: 9 kW</li> <li>Front: Panorama</li> <li>Breedte voorzijde: 670 mm</li> <li>Draaideur, zelfsluitend</li> <li>Glas: 1-delig</li> <li>Rookkanaalaansluituit: Ø 180 mm</li> <li>Verbrandingsluchttoevoertuit: Ø 125 mm (links, rechts, achter, onder)</li> <li><b>Optioneel:</b> verbrandingsluchttoevoertuit: Ø 150 mm (onder) (zie p. 55) tegen meerprijs verkrijgbaar</li> </ul>
57	Front antraciet Chamotte glad beige	66/4320-0010			
	 <b>Informatieblad</b> Pano 67.. s				

Verkoopprijzen in € excl. btw | Onder voorbehoud van vergissingen en aanpassingen. Afbeeldingen kunnen afwijken.

## Pano 6751 h • 6757 h

H, cm	Binnenwerk	Art.nr.	Prijs in €	Productdetails
		 Liftdeur		
51	Front antraciet Chamotte glad beige	66/4360-0030	4.494,-	<ul style="list-style-type: none"> <li>Nominaal verwarmingsvermogen: 9 kW</li> <li>Front: Panorama</li> <li>Breedte voorzijde: 670 mm</li> <li>Liftdeur (draaibaar voor reiniging), af fabriek niet zelfsluitend (gewichten voor ombouw worden meegeleverd)</li> <li>Rookkanaalaansluituit: Ø 180 mm</li> <li>Verbrandingsluchttoevoertuit: Ø 125 mm (links, rechts, achter, onder)</li> <li><b>Optioneel:</b> verbrandingsluchttoevoertuit: Ø 150 mm (onder) (zie p. 55) tegen meerprijs verkrijgbaar</li> </ul>
57	Front antraciet Chamotte glad beige	66/4370-0030	4.655,-	
 <b>Informatieblad</b> Pano 67.. h				



Verkoopprijzen in € excl. btw | Onder voorbehoud van vergissingen en aanpassingen. Afbeeldingen kunnen afwijken.

# Inbouwhaarden met cv-techniek

i

Bij inbouwhaarden en -kachels met cv-techniek is een opslagbuffer altijd noodzakelijk. In deze combinaties vormt hij het centrale element van het verwarmingssysteem: doordat een groot deel van de warmte naar de opslagbuffer gaat, wordt de stralingswarmte in de installatieruimte beperkt.

## Rookkanaalaansluituit

Onze rookkanaalaansluituiten zijn (naargelang het model) verkrijgbaar in de volgende maten: Ø180 en Ø200 mm. Optioneel kan de rookkanaalaansluituit bij Lina W TV 7351 s/h worden voorzien van een horizontale aansluiting.

## Afneembare warmtewisselaar

Vereenvoudigt het transport en de montage (Lina W TV 7351 s/h).

## Corpuszijden

Dubbelwandig om secundaire lucht voor te verwarmen voor een efficiënte en schone verbranding (Lina W TV 7351 s/h).

## Deuren

### Draaideur

U kunt kiezen tussen links- of rechtsdraaiend. Lina W TV 7351 s/h: achterzijde standaard draaideur.

### Liftdeur

Ook een liftdeur is mogelijk.

## Binnenwerk

Onze inbouwhaarden met cv-techniek zijn (naargelang het model) uitgerust met gladde chamotte in wit of antraciet, gietijzer in antraciet of vermiculiet met metselwerklook in naturel of antraciet.

## Verbranding zonder rooster

Lina W TV 7351 s/h

## Dubbele beglazing

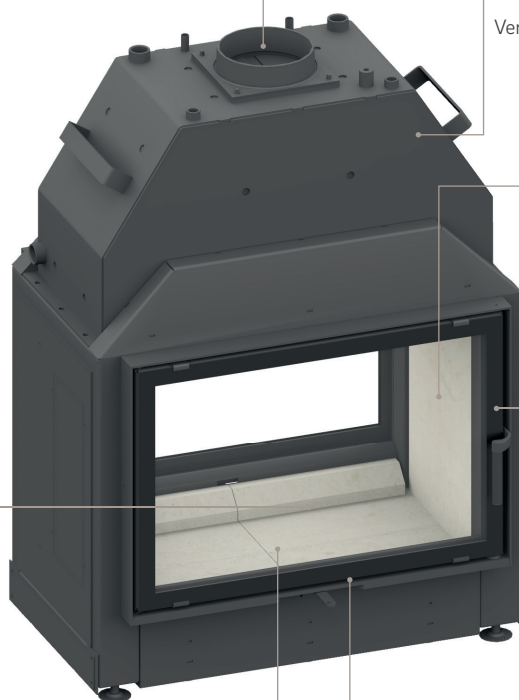

De dubbele beglazing zorgt voor ca. 30% minder warmteafgifte via het keramische glas en voor een hogere verbrandingskamertemperatuur. Speciaal gecoate ruiten zorgen voor een efficiënter waterzijdig vermogen.





## Lina W TV 7351 s/s

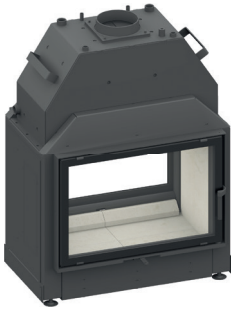



H, cm	Binnenwerk	Art.nr.	Art.nr.	Prijs in €	Productdetails
51		Linksdraaiend	Rechtsdraaiend		<ul style="list-style-type: none"> <li>Inbouwhaard als tunnelversie met cv-techniek</li> <li>Nominaal verwarmingsvermogen: 11 kW (DE)</li> <li>Nominaal verwarmingsvermogen: 20 kW (export)</li> <li>Breedte voorzijde: 730 mm</li> <li>Warmteafgifte: aan waterzijde 60%, aan luchtzijde 40%</li> <li>Max. bedrijfsdruk: 3 bar</li> <li>Waterinhoud: 37,5 l</li> <li>Incl. thermische beveiliging (TAS)</li> <li>Voorzijde: draaideur, zelfsluitend, achterzijde: draaideur, zelfsluitend</li> <li>Dubbele beglazing</li> <li>Stijlschouw verhoogde voet: 170 mm</li> <li>Gietijzeren rookkanaalaansluituit: Ø180 mm, <b>optioneel:</b> horizontale aansluiting (zie p. 57)</li> <li><b>Optioneel:</b> verbrandingsluchttoevoertuit: Ø 150 mm (links, rechts, onder) (zie p. 55) tegen meerprijs verkrijgbaar</li> <li><b>Zonder gietijzeren roosters/ aslade</b></li> </ul>
	Chamotte wit	64/1410-3913	64/1410-3923	6.795,-	
	Chamotte antraciet	64/1410-3915	64/1410-3925	6.923,-	
	Gietijzer antraciet	64/1410-3914	64/1410-3924	7.052,-	
					
					



**Informatieblad**  
Lina W TV 7351 s/s

## Lina W TV 7351 h/s





H, cm	Binnenwerk	Art.nr.	Prijs in €	Productdetails
51		Liftdeur		<ul style="list-style-type: none"> <li>Inbouwhaard als tunnelversie met cv-techniek</li> <li>Nominaal verwarmingsvermogen: 11 kW (DE)</li> <li>Nominaal verwarmingsvermogen: 20 kW (export)</li> <li>Breedte voorzijde: 730 mm</li> <li>Warmteafgifte: aan waterzijde 60%, aan luchtzijde 40%</li> <li>Max. bedrijfsdruk: 3 bar</li> <li>Waterinhoud: 37,5 l</li> <li>Incl. thermische beveiliging (TAS)</li> <li>Voorzijde: liftdeur (kantelbaar voor reiniging), af fabriek niet zelfsluitend (gewichten voor ombouw worden meegeleverd), achterzijde: draaideur</li> <li>Dubbele beglazing</li> <li>Stijlschouw verhoogde voet: 170 mm</li> <li>Gietijzeren rookkanaalaansluituit: Ø180 mm, <b>optioneel:</b> horizontale aansluiting (zie p. 57)</li> <li><b>Optioneel:</b> verbrandingsluchttoevoertuit: Ø 150 mm (links, rechts, onder) (zie p. 55) tegen meerprijs verkrijgbaar</li> <li><b>Zonder gietijzeren roosters/ aslade</b></li> </ul>
	Chamotte wit	64/1460-3933	7.544,-	
	Chamotte antraciet	64/1460-3935	7.672,-	
	Gietijzer antraciet	64/1460-3934	7.801,-	
				
				







**Informatieblad**  
Lina W TV 7351 h/s

Verkoopprijzen in € excl. btw | Onder voorbehoud van vergissingen en aanpassingen. Afbeeldingen kunnen afwijken.

Lina W 6751 s 

H, cm	Binnenwerk	Art.nr.	Art.nr.	Prijs in €	Productdetails				
51		 Linksdraaiend			<ul style="list-style-type: none"> <li>Inbouwhaard met cv-techniek</li> <li>Nominaal verwarmingsvermogen: 14,5 kW</li> <li>Front: open</li> <li>Breedte voorzijde: 670 mm</li> <li>Warmteafgifte: aan waterzijde 70%, aan luchtzijde 30%</li> <li>Max. bedrijfsdruk: 3 bar</li> <li>Waterinhoud: 68 l</li> <li>Gebruik: volledig met water onspoeld</li> <li>Incl. thermische beveiliging (TAS)</li> <li>Draaideur, zelfsluitend</li> <li>Dubbele beglazing</li> <li>Stijlschouw verhoogde voet: 170 mm</li> <li>Rookkanaalaansluituit: Ø200 mm</li> <li>Verbrandingsluchttoevoertuit: Ø150 mm (links, rechts, achter)</li> <li><b>Optioneel:</b> verbrandingsluchttoevoertuit: Ø150 mm (onder) (zie p. 55) tegen meerprijs verkrijgbaar</li> </ul>				
		Chamotte wit				64/1310-3010	64/1310-3020	6.046,-	
		Chamotte antraciet				64/1310-3015	64/1310-3025	6.174,-	
		Gietijzer antraciet				64/1310-3014	64/1310-3024	6.420,-	
		met ABF 'Stone'				Chamotte wit	64/1310-3610	64/1310-3620	7.223,-
		Chamotte antraciet				64/1310-3615	64/1310-3625	7.351,-	
	Gietijzer antraciet	64/1310-3614	64/1310-3624	7.597,-					
		<b>Informatieblad</b> Lina W 6751 s							





Lina W 6751 h 

H, cm	Binnenwerk	Art.nr.	Prijs in €	Productdetails			
51		 Liftdeur		<ul style="list-style-type: none"> <li>Inbouwhaard met cv-techniek</li> <li>Nominaal verwarmingsvermogen: 14,5 kW</li> <li>Front: open</li> <li>Breedte voorzijde: 670 mm</li> <li>Warmteafgifte: aan waterzijde 70%, aan luchtzijde 30%</li> <li>Max. bedrijfsdruk: 3 bar</li> <li>Waterinhoud: 68 l</li> <li>Gebruik: volledig met water onspoeld</li> <li>Incl. thermische beveiliging (TAS)</li> <li>Liftdeur (kantelbaar voor reiniging), af fabriek niet zelfsluitend (gewichten voor ombouw worden meegeleverd)</li> <li>Dubbele beglazing</li> <li>Stijlschouw verhoogde voet: 170 mm</li> <li>Rookkanaalaansluituit: Ø200 mm</li> <li>Verbrandingsluchttoevoertuit: Ø150 mm (links, rechts, achter)</li> <li><b>Optioneel:</b> verbrandingsluchttoevoertuit: Ø150 mm (onder) (zie p. 55) tegen meerprijs verkrijgbaar</li> </ul>			
		Chamotte wit			64/1360-3030	6.795,-	
		Chamotte antraciet			64/1360-3035	6.923,-	
		Gietijzer antraciet			64/1360-3034	7.169,-	
		met ABF 'Stone'			Chamotte wit	64/1360-3630	7.972,-
		Chamotte antraciet			64/1360-3635	8.100,-	
	Gietijzer antraciet	64/1360-3634	8.346,-				
		<b>Informatieblad</b> Lina W 6751 h					

Verkoopprijzen in € excl. btw | Onder voorbehoud van vergissingen en aanpassingen. Afbeeldingen kunnen afwijken.



## Lina W 7363 s



H, cm	Binnenwerk	Art.nr.	Art.nr.	Prijs in €	Productdetails		
63		 Linksdraaiend			<ul style="list-style-type: none"> <li>Inbouwhaard met cv-techniek</li> <li>Nominaal verwarmingsvermogen: 14,9 kW</li> <li>Front: open</li> <li>Breedte voorzijde: 730 mm</li> <li>Warmteafgifte: aan waterzijde 70%, aan luchtzijde 30%</li> <li>Max. bedrijfsdruk: 3 bar</li> <li>Waterinhoud: 80 l</li> <li>Gebruik: volledig met water omspoeld</li> <li>Incl. thermische beveiliging (TAS)</li> <li>Draaideur, zelfsluitend</li> <li>Dubbele beglazing</li> <li>Stijlschouw verhoogde voet: 170 mm</li> <li>Rookkanaalaansluituit: Ø 200 mm</li> <li>Verbrandingsluchttoevoertuit: Ø 150 mm (links, rechts, achter)</li> <li><b>Optioneel:</b> verbrandingsluchttoevoertuit: Ø 150 mm (onder) (zie p. 55) tegen meerprijs verkrijgbaar</li> </ul>		
		Vermiculiet natuur		64/1430-3018		64/1430-3028	6.260,-
		Vermiculiet antraciet		64/1430-3019		64/1430-3029	6.388,-
	met ABF 'Stone'	Vermiculiet natuur	64/1430-3618	64/1430-3628		7.437,-	
		Vermiculiet antraciet	64/1430-3619	64/1430-3629		7.565,-	
			<b>Informatieblad</b> Lina W 7363 s				





## Lina W 7363 h







H, cm	Binnenwerk	Art.nr.	Art.nr.	Prijs in €	Productdetails		
63		 Liftdeur			<ul style="list-style-type: none"> <li>Inbouwhaard met cv-techniek</li> <li>Nominaal verwarmingsvermogen: 14,9 kW</li> <li>Front: open</li> <li>Breedte voorzijde: 730 mm</li> <li>Warmteafgifte: aan waterzijde 70%, aan luchtzijde 30%</li> <li>Max. bedrijfsdruk: 3 bar</li> <li>Waterinhoud: 80 l</li> <li>Gebruik: volledig met water omspoeld</li> <li>Incl. thermische beveiliging (TAS)</li> <li>Liftdeur (kantelbaar voor reiniging), af fabriek niet zelfsluitend (gewichten voor ombouw worden meegeleverd)</li> <li>Dubbele beglazing</li> <li>Stijlschouw verhoogde voet: 170 mm</li> <li>Rookkanaalaansluituit: Ø 200 mm</li> <li>Verbrandingsluchttoevoertuit: Ø 150 mm (links, rechts, achter)</li> <li><b>Optioneel:</b> verbrandingsluchttoevoertuit: Ø 150 mm (onder) (zie p. 55) tegen meerprijs verkrijgbaar</li> </ul>		
		Vermiculiet natuur		64/1480-3038		64/1480-3038	7.009,-
		Vermiculiet antraciet		64/1480-3039		64/1480-3039	7.137,-
	met ABF 'Stone'	Vermiculiet natuur	64/1480-3638	64/1480-3638		8.186,-	
		Vermiculiet antraciet	64/1480-3639	64/1480-3639		8.314,-	
			<b>Informatieblad</b> Lina W 7363 h				

Verkoopprijzen in € excl. btw | Onder voorbehoud van vergissingen en aanpassingen. Afbeeldingen kunnen afwijken.

Ekko W L 67(45)51 s (met hoekstijl) 



H, cm	Binnenwerk	Art.nr.	Prijs in €	Productdetails		
51	Chamotte wit Chamotte antraciet Gietijzer antraciet	Rechtsdraaiend 		<ul style="list-style-type: none"> <li>Inbouwhaard met cv-techniek</li> <li>Nominaal verwarmingsvermogen: 14,9 kW</li> <li>Front: aan 2 zijden open</li> <li>Breedte voorzijde: 670 mm</li> <li>Diepte zijdeel: 450 mm</li> <li>Warmteafgifte: aan waterzijde 50%, aan luchtzijde 50%</li> <li>Max. bedrijfsdruk: 3 bar</li> <li>Waterinhoud: 52 l</li> <li>Gebruik: volledig met water omspoeld</li> <li>Incl. thermische beveiliging (TAS)</li> <li>Deur 2-delig</li> <li><b>Met hoekstijl</b></li> <li>Draaideur, zelfsluitend</li> <li>Dubbele beglazing</li> <li>Rookkanaalaansluituit: Ø 200 mm</li> <li>Verbrandingsluchttoevoertuit: Ø 125 mm (rechts, achter, onder)</li> <li><b>Optioneel:</b> verbrandingsluchttoevoertuit: Ø 150 mm (onder) (zie p. 55) tegen meerprijs verkrijgbaar</li> </ul>		
		64/2610-3020	6.741,-			
		64/2610-3025	6.870,-			
		64/2610-3024	7.062,-			
		met ABF 'Stone'	Chamotte wit Chamotte antraciet Gietijzer antraciet		Linksdraaiend 	
					64/2610-3620	7.918,-
	64/2610-3625			8.047,-		
	64/2610-3624			8.239,-		
				<b>Informatieblad</b> Ekko W L 67(45)51 s (met hoekstijl)		
						

Ekko W R 67(45)51 s (met hoekstijl) 



H, cm	Binnenwerk	Art.nr.	Prijs in €	Productdetails		
51	Chamotte wit Chamotte antraciet Gietijzer antraciet	Linksdraaiend 		<ul style="list-style-type: none"> <li>Inbouwhaard met cv-techniek</li> <li>Nominaal verwarmingsvermogen: 14,9 kW</li> <li>Front: aan 2 zijden open</li> <li>Breedte voorzijde: 670 mm</li> <li>Diepte zijdeel: 450 mm</li> <li>Warmteafgifte: aan waterzijde 50%, aan luchtzijde 50%</li> <li>Max. bedrijfsdruk: 3 bar</li> <li>Waterinhoud: 52 l</li> <li>Gebruik: volledig met water omspoeld</li> <li>Incl. thermische beveiliging (TAS)</li> <li>Deur 2-delig</li> <li><b>Met hoekstijl</b></li> <li>Draaideur, zelfsluitend</li> <li>Dubbele beglazing</li> <li>Rookkanaalaansluituit: Ø 200 mm</li> <li>Verbrandingsluchttoevoertuit: Ø 125 mm (links, achter, onder)</li> <li><b>Optioneel:</b> verbrandingsluchttoevoertuit: Ø 150 mm (onder) (zie p. 55) tegen meerprijs verkrijgbaar</li> </ul>		
		64/2710-3010	6.741,-			
		64/2710-3015	6.870,-			
		64/2710-3014	7.062,-			
		met ABF 'Stone'	Chamotte wit Chamotte antraciet Gietijzer antraciet		Linksdraaiend 	
					64/2710-3610	7.918,-
	64/2710-3615			8.047,-		
	64/2710-3614			8.239,-		
				<b>Informatieblad</b> Ekko W R 67(45)51 s (met hoekstijl)		
						

Verkoopprijzen in € excl. btw | Onder voorbehoud van vergissingen en aanpassingen. Afbeeldingen kunnen afwijken.

## Ekko W L 67(45)51 s (zonder hoekstijl)

H, cm	Binnenwerk	Art.nr.	Prijs in €	Productdetails	
51		Rechtsdraaiend 		<ul style="list-style-type: none"> <li>• Inbouwhaard met cv-techniek</li> <li>• Nominaal verwarmingsvermogen: 14,9 kW</li> <li>• Front: aan 2 zijden open</li> <li>• Breedte voorzijde: 670 mm</li> <li>• Diepte zijdeel: 450 mm</li> <li>• Warmteafgifte: aan waterzijde 50%, aan luchtzijde 50%</li> <li>• Max. bedrijfsdruk: 3 bar</li> <li>• Waterinhoud: 52 l</li> <li>• Gebruik: volledig met water omspoeld</li> <li>• Incl. thermische beveiliging (TAS)</li> <li>• <b>Zonder hoekstijl</b></li> <li>• Draaideur, zelfsluitend</li> <li>• Glas: 1-delig</li> <li>• Rookkanaalaansluituit: Ø 200 mm</li> <li>• Verbrandingsluchttoevoertuit: Ø 125 mm (rechts, achter, onder)</li> <li>• <b>Optioneel:</b> verbrandingsluchttoevoertuit: Ø 150 mm (onder) (zie p. 55) tegen meerprijs verkrijgbaar</li> </ul>	
		Chamotte wit	64/2610-7320		6.741,-
		Chamotte antraciet	64/2610-7325		6.870,-
	Chamotte wit	64/2616-7320	7.918,-		
	Chamotte antraciet	64/2616-7325	8.047,-		
	Gietijzer antraciet	64/2616-7324	8.239,-		
	met ABF 'Stone'				
		A+			
	 <b>Informatieblad</b> Ekko W L 67(45)51 s (zonder hoekstijl)				

## Ekko W R 67(45)51 s (zonder hoekstijl)

H, cm	Binnenwerk	Art.nr.	Prijs in €	Productdetails	
51		Linksdraaiend 		<ul style="list-style-type: none"> <li>• Inbouwhaard met cv-techniek</li> <li>• Nominaal verwarmingsvermogen: 14,9 kW</li> <li>• Front: aan 2 zijden open</li> <li>• Breedte voorzijde: 670 mm</li> <li>• Diepte zijdeel: 450 mm</li> <li>• Warmteafgifte: aan waterzijde 50%, aan luchtzijde 50%</li> <li>• Max. bedrijfsdruk: 3 bar</li> <li>• Waterinhoud: 52 l</li> <li>• Gebruik: volledig met water omspoeld</li> <li>• Incl. thermische beveiliging (TAS)</li> <li>• <b>Zonder hoekstijl</b></li> <li>• Draaideur, zelfsluitend</li> <li>• Glas: 1-delig</li> <li>• Rookkanaalaansluituit: Ø 200 mm</li> <li>• Verbrandingsluchttoevoertuit: Ø 125 mm (links, achter, onder)</li> <li>• <b>Optioneel:</b> verbrandingsluchttoevoertuit: Ø 150 mm (onder) (zie p. 55) tegen meerprijs verkrijgbaar</li> </ul>	
		Chamotte wit	64/2710-7310		6.741,-
		Chamotte antraciet	64/2710-7315		6.870,-
	Chamotte wit	64/2716-7310	7.918,-		
	Chamotte antraciet	64/2716-7315	8.047,-		
	Gietijzer antraciet	64/2716-7314	8.239,-		
	met ABF 'Stone'				
		A+			
	 <b>Informatieblad</b> Ekko W R 67(45)51 s (zonder hoekstijl)				

Verkoopprijzen in € excl. btw | Onder voorbehoud van vergissingen en aanpassingen. Afbeeldingen kunnen afwijken.

Ekko W L 67(45)51 h 

H, cm	Binnenwerk	Art.nr.	Prijs in €	Productdetails
51				<ul style="list-style-type: none"> <li>• Inbouwhaard met cv-techniek</li> <li>• Nominaal verwarmingsvermogen: 14,9 kW</li> <li>• Front: aan 2 zijden open</li> <li>• Breedte voorzijde: 670 mm</li> <li>• Diepte zijdeel: 450 mm</li> <li>• Warmteafgifte: aan waterzijde 50% (met dubbele beglazing: ~60%)</li> <li>• Warmteafgifte: aan luchtzijde 50% (met dubbele beglazing: ~40%)</li> <li>• Max. bedrijfsdruk: 3 bar</li> <li>• Waterinhoud: 52l</li> <li>• Gebruik: volledig met water onspoeld</li> <li>• Incl. thermische beveiliging (TAS)</li> <li>• Liftdeur (draaibaar voor reiniging), af fabriek niet zelfsluitend (gewichten voor ombouw worden meegeleverd)</li> <li>• Glas: 1-delig</li> <li>• Rookkanaalaansluituit: Ø 200 mm</li> <li>• Verbrandingsluchttoevoertuit: Ø 125 mm (rechts, achter, onder)</li> <li>• <b>Optioneel:</b> verbrandingsluchttoevoertuit: Ø 150 mm (onder) (zie p. 55) en dubbele beglazing tegen meerprijs verkrijgbaar</li> </ul>
		Liftdeur 		
	Chamotte wit	64/2660-3030	7.490,-	
	Chamotte antraciet	64/2660-3035	7.619,-	
	Gietijzer antraciet	64/2660-3034	7.811,-	





Informatieblad  
Ekko W L 67(45)51 h

A+

Ekko W R 67(45)51 h 

H, cm	Binnenwerk	Art.nr.	Prijs in €	Productdetails
51				<ul style="list-style-type: none"> <li>• Inbouwhaard met cv-techniek</li> <li>• Nominaal verwarmingsvermogen: 14,9 kW</li> <li>• Front: aan 2 zijden open</li> <li>• Breedte voorzijde: 670 mm</li> <li>• Diepte zijdeel: 450 mm</li> <li>• Warmteafgifte: aan waterzijde 50% (met dubbele beglazing: ~60%)</li> <li>• Warmteafgifte: aan luchtzijde 50% (met dubbele beglazing: ~40%)</li> <li>• Max. bedrijfsdruk: 3 bar</li> <li>• Waterinhoud: 52l</li> <li>• Gebruik: volledig met water onspoeld</li> <li>• Incl. thermische beveiliging (TAS)</li> <li>• Liftdeur (draaibaar voor reiniging), af fabriek niet zelfsluitend (gewichten voor ombouw worden meegeleverd)</li> <li>• Glas: 1-delig</li> <li>• Rookkanaalaansluituit: Ø 200 mm</li> <li>• Verbrandingsluchttoevoertuit: Ø 125 mm (links, achter, onder)</li> <li>• <b>Optioneel:</b> verbrandingsluchttoevoertuit: Ø 150 mm (onder) (zie p. 55) en dubbele beglazing tegen meerprijs verkrijgbaar</li> </ul>
	Chamotte wit	64/2760-3030	7.490,-	
	Chamotte antraciet	64/2760-3035	7.619,-	
	Gietijzer antraciet	64/2760-3034	7.811,-	



Informatieblad  
Ekko W R 67(45)51 h

A+

Verkoopprijzen in € excl. btw | Onder voorbehoud van vergissingen en aanpassingen. Afbeeldingen kunnen afwijken.

## Opzetwarmtewisselaar voor centrale verwarming (HWAR R)



Beschrijving	Art.nr.	Prijs in €
<ul style="list-style-type: none"> <li>Incl. thermische beveiliging (TAS) met 4 m capillaire buis en dompelhuls L = 148 mm</li> <li>Incl. reinigingsborstel</li> <li>Max. bedrijfsdruk: 3,0 bar</li> <li>Waterinhoud: 15 l</li> <li>Gewicht: 35 kg</li> </ul>	66/0000-9240	1.980,-

Mogelijke combinaties vindt u op de pagina's 73-79.

## Rookgasbypass voor HWAR R

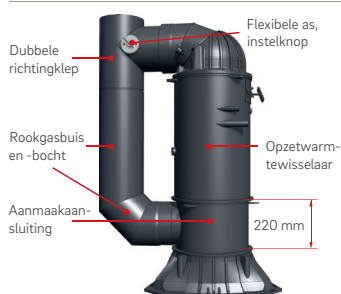



Beschrijving	Art.nr.	Prijs in €
<ul style="list-style-type: none"> <li>Aanmaakaan-sluiting T-stuk 220 mm</li> </ul>	66/0100-1930	321,-
<ul style="list-style-type: none"> <li>Rookgasbocht Ø 180 mm, 90°, verstelbaar</li> </ul>	19/2510-9324	69,-
<ul style="list-style-type: none"> <li>Rookgasbuis Ø 180 mm, L = 500 mm</li> </ul>	19/2510-9223	35,-
<ul style="list-style-type: none"> <li>Dubbele richtingklep Ø 180 mm</li> </ul>	19/2510-9415	321,-
<ul style="list-style-type: none"> <li>Flexibele as, 500 mm</li> </ul>	66/0000-2050	118,-
<ul style="list-style-type: none"> <li>Instelknop wit, vrij instelbaar</li> </ul>	19/2510-9492	70,-

## Convectiemantel met 4 warmeluchtaansluitingen Ø 150 mm

Model	Art.nr.	Prijs in €	Model	Art.nr.	Prijs in €	
 <ul style="list-style-type: none"> <li>• Lina 45.. s/h</li> <li>• Lina 4580 h</li> <li>• Lina 55.. s/h</li> <li>• Lina 5580 h</li> <li>• Lina 67.. s/h</li> <li>• Lina 6780 h</li> <li>• Lina 73.. s/h</li> <li>• Lina 7363 s/h</li> <li>• Lina 87.. h</li> <li>• Lina 100.. h</li> <li>• Lina 120.. h</li> </ul>	66/1150-9260	386,-	• Ekko 34(34).. s/h	66/8350-9260	386,-	
	66/1190-9260	386,-	• Ekko 45(45).. s/h	66/2150-9260	386,-	
	66/1250-9260	386,-	• Ekko L/R 55(34).. s/h	66/8150-9260	386,-	
	66/1290-9260	386,-	• Ekko L/R 67(45).. s/h	66/2650-9260	386,-	
	66/1350-9260	386,-	• Ekko L/R 84(34).. h	66/2850-9260	386,-	
	66/1390-9260	386,-	• Ekko L/R 100(45).. h	66/2550-9260	386,-	
	66/1450-9260	386,-	• Ekko U 45(34).. h	64/2150-9260	386,-	
	66/1480-9260	386,-	• Ekko U 55(45).. h	64/2250-9260	386,-	
	66/1650-9260	386,-	• Ekko U 55(67).. h	66/2250-9260	386,-	
	66/1550-9260	386,-	• Ekko U 60(90)51 h	66/6051-9260	386,-	
	66/1850-9260	386,-	• Ekko U 67(45).. s/h	66/2350-9260	386,-	
			v	• Ekko U 84(34).. h	64/2850-9260	386,-
				• Ekko U 100(45).. h	64/2570-9260	386,-
				• Ronda / Pano 55.. s/h	66/3250-9260	386,-
			• Ronda 6057 h 180°	66/3850-9260	386,-	
			• Ronda / Pano 67.. s/h	66/3350-9260	386,-	

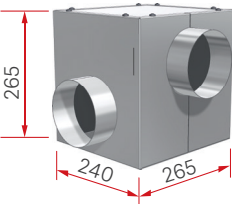
## Hypocaustsysteem (onderdelen)

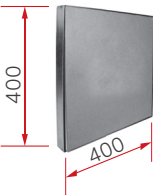
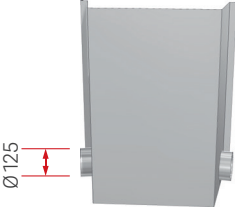
Beschrijving	Art.nr.	Prijs in €
 <p>Ventilator met aansluiting Ø 125 mm, hittebestendig, vermogen 400 m³/h, 230 V</p>	66/0000-9260	1.445,-
 <p>Toerentalregelaar met 12 instellingen, voor ventilator 230 V/50 Hz</p>		
 <p>Inspectieluik voor ventilator met snapslot, het oppervlak wordt bepleisterd</p>		
 <p>Convectiemantel voor hypocaust, 2 x aansluituit Ø 125 mm</p>		



## Elektronische deuraandrijving

Beschrijving	Art.nr.	Prijs in €
 <p>Voor alle inbouwhaarden met liftdeur vanaf een breedte van 670 mm, set bestaande uit voorgemonteerde aandrijfjas, afstandsbediening incl. batterij</p> <ul style="list-style-type: none"> <li>• Motorzijde links</li> <li>• Motorzijde rechts</li> </ul>	66/0050-5000	1.766,-
	66/0050-5020	1.766,-

Verkoopprijzen in € excl. btw | Onder voorbehoud van vergissingen en aanpassingen. Afbeeldingen kunnen afwijken.



## Extra vuldeur voor inbouwhaarden

	Beschrijving	Art.nr.	Prijs in €
	<ul style="list-style-type: none"> <li>• Mogelijk voor veel inbouwhaarden (behalve deels Ekko L/R.. h, Ekko U.. h, Ronda 6057 h - 180°)</li> <li>• Aan de zijkant of achterkant van het corpus (voorgemonteerd)</li> <li>• Voor Lina/Ekko W: alleen extra vuldeur 'Stone' mogelijk en aan de achterzijde van het corpus (voorgemonteerd)</li> <li>• Buitenafmetingen muurmof: 400 x 400 mm,</li> <li>• Diepte muurmof 175 - 300 mm uitschuifbaar</li> </ul>		
	<p><b>Extra vuldeur 'Classic'</b></p> <ul style="list-style-type: none"> <li>• Gietijzeren deur, zelfsluitend</li> <li>• Dubbele beglazing</li> <li>• Rechtsdraaiend</li> <li>• <b>Deurscharnier niet verplaatsbaar</b></li> </ul>	66/5772-1570	963,-
	<p><b>Extra vuldeur 'Steel'</b></p> <ul style="list-style-type: none"> <li>• Deur: plaatstaal, zelfsluitend</li> <li>• Dubbele beglazing</li> <li>• Linksdraaiend</li> <li>• <b>Optioneel rechtsdraaiend</b></li> </ul>	66/5774-1570	1.177,-
	<p><b>Extra vuldeur 'Stone'</b></p> <ul style="list-style-type: none"> <li>• Deur: plaatstaal, zelfsluitend</li> <li>• Zonder venster</li> <li>• Linksdraaiend</li> <li>• <b>Optioneel rechtsdraaiend</b></li> </ul>	66/5776-1570	1.177,-

## Verbrandingsluchttoevoertuit

	Beschrijving	Uitvoering	Art.nr.	Prijs in €
	<ul style="list-style-type: none"> <li>• <b>Ø 150 mm</b></li> <li>• Voor bevestiging aan de bodemplaat van de luchtcollector</li> </ul>	Voorgemonteerd	21/5120-0021	65,-
		Afzonderlijk	21/5120-0022	65,-
		Afdekplaat	66/0000-1916	33,-
	<ul style="list-style-type: none"> <li>• <b>Ø 150 mm</b></li> <li>• Voor Lina 73..s/h, Lina 87..h, Lina 100..h, Lina 120..h, Lina W 6751s/h, Lina W 7351s/h</li> </ul>	Afzonderlijk	66/1000-1902	118,-
		Afdekplaat	66/1000-1904	22,-
	<ul style="list-style-type: none"> <li>• <b>Ø 150 mm</b></li> <li>• Voor tunnelversie: Lina TV 73..s/h, Lina TV 87..h, Lina TV 100..h, Lina TV 120..h, Lina WTV 7351s/h</li> </ul>	Afzonderlijk	66/1000-1912	140,-
		Afdekplaat	66/1000-1916	22,-

## Y-verloop

	Beschrijving	Art.nr.	Prijs in €
 	<ul style="list-style-type: none"> <li>• Optioneel verloop voor verbrandingsluchttoevoertuit Ø150 mm</li> <li>• Voor Ekko L/R 100(45).. h, Ekko U 100(45).. h</li> </ul>	66/9260-0010	86,-

Verkoopprijzen in € excl. btw | Onder voorbehoud van vergissingen en aanpassingen. Afbeeldingen kunnen afwijken.

**Gevormde steen**, voor ombouw tot verbranding zonder rooster

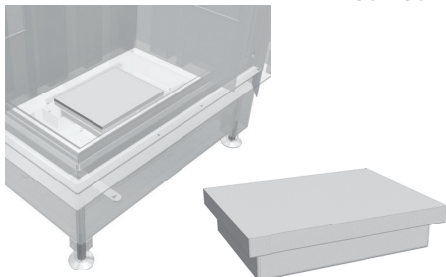
	Afmetingen	Uitvoering	Art.nr.	Prijs in €
	230 x 50 x 180 mm (B x H x D)	Wit	68/0000-9210	33,-
		Antraciet	68/0001-9210	54,-

**Gietijzeren asrooster**

	Beschrijving	Afmetingen	Art.nr.	Prijs in €
	<ul style="list-style-type: none"> <li>Gemakkelijk te gebruiken door het stevige rooster met greep en scharnieren</li> </ul>	232 x 15 x 174 mm (B x H x D)	66/0000-1210	33,-

**SNV – Schmid-ballastluchtinrichting**

	Beschrijving	Art.nr.	Prijs in €
 <p>Buis T-stuk met geïntegreerde trekbeugler</p>	<ul style="list-style-type: none"> <li>Inrichting in de rookgaskanaal naar de schoorsteen voor optimale regeling van de schoorsteentrek</li> <li>Flexibele aluminium buizen en klemmen zijn op aanvraag verkrijgbaar (zie p. 59).</li> </ul>	66/6000-9280	707,-

**Rookgasbuis**, wanddikte 2 mm

	Beschrijving	Lengte	Diameter	Art.nr.	Prijs in €
	<ul style="list-style-type: none"> <li>Plaatstaal, ongelakt</li> </ul>	1000 mm	Ø160 mm	19/2510-9215	45,-
		1000 mm	Ø180 mm	19/2510-9225	49,-
		1000 mm	Ø200 mm	19/2510-9235	50,-
		500 mm	Ø160 mm	19/2510-9213	33,-
		500 mm	Ø180 mm	19/2510-9223	35,-
		500 mm	Ø200 mm	19/2510-9233	37,-
		250 mm	Ø160 mm	19/2510-9212	26,-
		250 mm	Ø180 mm	19/2510-9222	28,-
		250 mm	Ø200 mm	19/2510-9232	30,-

Verkoopprijzen in € excl. btw | Onder voorbehoud van vergissingen en aanpassingen. Afbeeldingen kunnen afwijken.

## Rookgasbocht 0 - 90° verstelbaar, wanddikte 2 mm

	Beschrijving	Lengte	Diameter	Art.nr.	Prijs in €
	• Plaatstaal, ongelakt	300 mm	Ø 160 mm	19/2510-9314	65,-
	• Met reinigings-opening	310 mm	Ø 180 mm	19/2510-9324	69,-
		330 mm	Ø 200 mm	19/2510-9334	73,-

## Dubbelwandige nisbus

	Beschrijving	Diameter	Art.nr.	Prijs in €
	• Plaatstaal, ongelakt	Ø 160 mm	19/2510-9421	37,-
		Ø 180 mm	19/2510-9422	39,-
		Ø 200 mm	19/2510-9423	41,-

## Rookgasverdeler (dubbel T-stuk), wanddikte 2 mm

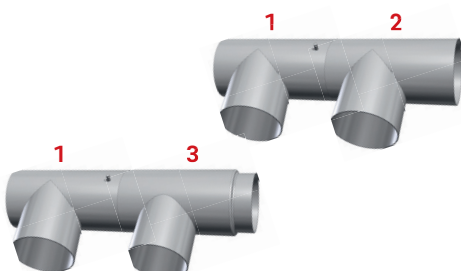
	Beschrijving	Ingang/uitgang	Art.nr.	Prijs in €
	• 2-delig, ongelakt T-stuk met richtingklep, bediening via flexibele as (zie p. 58)	Ø 180 / Ø 180 mm	19/2510-9410	375,-
		Ø 180 / Ø 160 mm	19/2510-9420	375,-

## Rookgasverdeler (afzonderlijke onderdelen), wanddikte 2 mm

	Beschrijving	Ingang/uitgang	Art.nr.	Prijs in €
Met richtingklep		• 1-delig, ongelakt T-stuk		
Zonder richtingklep				
1 met richtingklep 2 zonder richtingklep 3 zonder richtingklep				
Ø 180 / Ø 180 mm Ø 180 / Ø 180 mm Ø 180 / Ø 160 mm			19/2510-9411	204,-
			19/2510-9414	172,-
			19/2510-9412	172,-

## Horizontale aansluiting van gietijzer

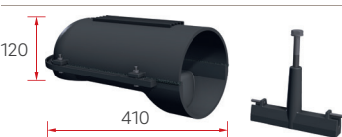
	Beschrijving	Uitvoering	Art.nr.	Prijs in €
	• Voor Lina W TV 7351 s/h	Met montagebeugel	67/2000-9280	150,-
	• Ingang/uitgang Ø 180 mm	Montagebeugel (los)	67/9280-0006	11,-

Verkoopprijzen in € excl. btw | Onder voorbehoud van vergissingen en aanpassingen. Afbeeldingen kunnen afwijken.

## Verloop

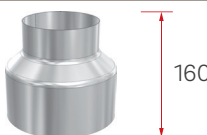
	Uitvoering	Diameter	Art.nr.	Prijs in €
	• Plaatstaal, thermisch gealuminiseerd	Ø 150-125 mm	19/2510-9470	52,-
	• Plaatstaal, ongelakt	Ø 180-160 mm	19/2510-9471	56,-
	• Plaatstaal, ongelakt	Ø 200-180 mm	19/2510-9472	60,-
	• Plaatstaal, ongelakt	Ø 250-200 mm	19/2510-9473	82,-



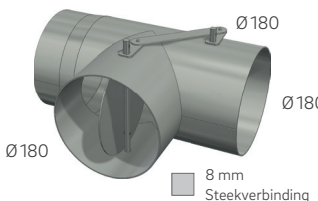

## Dubbele richtingklep (module), wanddikte 2 mm

	Beschrijving	Art.nr.	Prijs in €
	<ul style="list-style-type: none"> <li>• Bijv. voor keramische schoorstenen, opzetwarmtewisselaars voor centrale verwarming, bediening via flexibele as (zie hieronder)</li> </ul>	19/2510-9415	321,-

## Flexibele as

	Beschrijving	Art.nr.	Prijs in €
	• Flexibele as, 500 mm	66/0000-2050	118,-
	• Flexibele as, 800 mm	66/0000-2080	140,-

## Instelknoppen voor flexibele as

	Beschrijving	Art.nr.	Prijs in €
	<ul style="list-style-type: none"> <li>• Wit met rvs regelaar, vrij instelbaar</li> </ul>	19/2510-9491	91,-
	<ul style="list-style-type: none"> <li>• Wit, vrij instelbaar</li> </ul>	19/2510-9492	70,-
	<ul style="list-style-type: none"> <li>• Rvs met vergrendeling, vrij instelbaar, voor rookgaskleppen ≥ Ø 250 mm</li> </ul>	19/2510-9490	107,-
	<ul style="list-style-type: none"> <li>• Vierkant met deksel, vrij instelbaar</li> </ul>	19/2510-9496	161,-

## Luchtklep met omlopende afdichting

	Beschrijving	Diameter	Art.nr.	Prijs in €
	• Bowdenkabel – inkortbaar	Ø 125 mm	66/0000-9290	193,-
	• Instelknop wit	Ø 150 mm	66/0000-9292	193,-

Verkoopprijzen in € excl. btw | Onder voorbehoud van vergissingen en aanpassingen. Afbeeldingen kunnen afwijken.

**Flexibele buis**, temperatuurbestendig tot 200 °C

	Lengte	Diameter	Art.nr.	Prijs in €
	• 625 mm - 2500 mm	Ø 125 mm	75/0740-1250	43,-
	• 625 mm - 2500 mm	Ø 150 mm	75/0740-1500	43,-

**Klem voor flexibele buis**

	Beschrijving	Diameter	Art.nr.	Prijs in €
	• Temperatuurbestendig tot 200 °C	Ø 125 mm	75/1670-1250	4,-
		Ø 150 mm	75/1670-1500	4,-

**Gietijzeren warmtewisselaar, NHK G**

	Beschrijving	Uitvoering	Art.nr.	Prijs in €
	<ul style="list-style-type: none"> <li>Gemaakt van kwaliteitsgietijzer</li> <li>Volledig met chamotte bekleed, met reinigingsopening</li> <li>Ingang Ø 180 mm</li> <li><b>Bestel ook zeker:</b> uitgang naar keuze Ø 160, Ø 180 mm (zie p. 108)</li> <li>Gewicht H 530 mm: 80 kg</li> <li>Gewicht H 750 mm: 105 kg</li> <li>Geschikt draagframe = UTL 2 (zie p. 60)</li> </ul>	H 530 mm	67/0050-9200	707,-
		H 750 mm	67/0073-9200	782,-

B 517 x H 532 + 27 / 755 + 27 x D 294 mm

**Warmtewisselaar plaatstaal, NHK S**

	Beschrijving	Uitvoering	Art.nr.	Prijs in €
	<ul style="list-style-type: none"> <li>Met reinigingsopening</li> <li>Ingang Ø 180 mm / uitgang Ø 160 mm</li> <li>Gewicht H 530 mm: 10 kg</li> <li>Gewicht H 750 mm: 15 kg</li> <li>Geschikt draagframe = UTL 4 (zie p. 60)</li> </ul>	H 530 mm	67/0050-9240	247,-
		H 750 mm	67/0075-9240	268,-

B 400 x H 525 + 40 / 730 + 40 x D 225 mm

**Aanmaakbox**

	Beschrijving	Art.nr.	Prijs in €
	<ul style="list-style-type: none"> <li>Aanmaakbox van 6 mm dik plaatstaal</li> <li>Verkrijgbaar voor de warmtewisselaars van de series HGZ F1 en F2 en voor NHK G</li> <li>Geïntegreerde aanmaakklep met selecteerbare draairichting</li> <li>8 aansluitmogelijkheden aan alle zijden</li> <li><b>Bestel ook zeker:</b> ingang/uitgang naar keuze Ø 145, Ø 160, Ø 180 mm (zie p. 108)</li> <li>Met vierkante as van 8 mm</li> <li>Gewicht: 24 kg</li> </ul>	19/2510-9500	535,-

B 525 x H 280 x D 275 mm

Verkoopprijzen in € excl. btw | Onder voorbehoud van vergissingen en aanpassingen. Afbeeldingen kunnen afwijken.

## Opzeteenheid voor warmteopslag

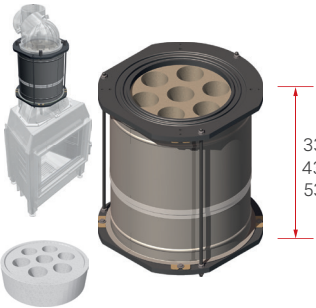
	Beschrijving	Art.nr.	Prijs in €
	<ul style="list-style-type: none"> <li>Opslagring compleet, 1 flexibele buitenmantel (rvs), 2 gietijzeren platen (hoogte 1,5 cm), 3 draadstangen, 1 bevestigingsrol, afdichting, schroeven, zeskantmoeren, sluitringen, reinigingsborstel</li> </ul>		
	<p>334 434 534</p> <p><b>Mogelijke combinaties vindt u op de pagina's 73-79.</b></p>		
	<ul style="list-style-type: none"> <li>3 opslagringen (78 kg)</li> </ul>	66/0000-9330	910,-
	<ul style="list-style-type: none"> <li>4 opslagringen (93 kg)</li> <li>5 opslagringen (108 kg)</li> </ul>	66/0000-9332 66/0000-9334	985,- 1.060,-

## Opzetwarmtewisselaar voor warme lucht

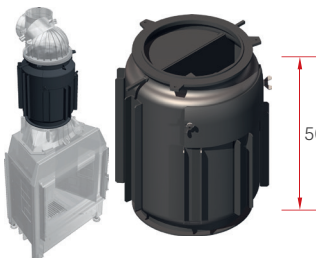
	Beschrijving	Art.nr.	Prijs in €
	<ul style="list-style-type: none"> <li>Met aanmaakklep en reinigingsopening</li> <li>Gewicht 40 kg</li> <li>Met aansluiting voor flexibele as (zie p. 58)</li> </ul>	66/0000-9220	824,-
	<p>500</p> <p><b>Mogelijke combinaties vindt u op de pagina's 73-79.</b></p>		

## Rookgascollector met geïntegreerde vlinderklep

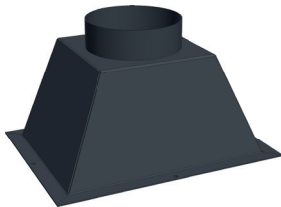
	Beschrijving	Art.nr.	Prijs in €
	<ul style="list-style-type: none"> <li>Op maat gemaakt (<b>vermelden bij bestelling</b>)</li> </ul>	66/6000-9210	963,-
	<p>Tot B 1000 x H 500 x D 500 mm (&gt; op aanvraag)</p>		

## Rookkanaalaansluituit

	Beschrijving	Diameter	Art.nr.	Prijs in €
	<ul style="list-style-type: none"> <li>Toebehoren voor NHK G</li> </ul>	Ø 160 mm	67/0050-9220	38,-
		Ø 180 mm	21/5271-9220	38,-

## Universeel draagframe met stelvoeten (UTL)

	Beschrijving	Uitvoering	Art.nr.	Prijs in €
	<ul style="list-style-type: none"> <li>UTL 2: instelbaar op geschikte inbouwbreedte (300 – 440 mm), met stelvoeten, M 16, 80 mm met zeskantmoer, in hoogte verstelbaar 170 mm – 250 mm</li> <li>UTL 4: vaste inbouwbreedte van 228 mm, met stelvoeten, M 16, 250 mm met zeskantmoer, in hoogte verstelbaar 250 mm – 380 mm</li> </ul>	UTL 2, D = 585 mm Voor NHK G	21/5150-9222	124,-
		UTL 4, D = 450 mm	21/5780-9222	124,-

Verkoopprijzen in € excl. btw | Onder voorbehoud van vergissingen en aanpassingen. Afbeeldingen kunnen afwijken.

## Katalysatorplaten

NIEUW

	Beschrijving	Art.nr.	Prijs in €
	<ul style="list-style-type: none"> <li>• Ter vervanging van de bovenste vermiculietvlamplaat voor een nog lagere uitstoot van schadelijke stoffen</li> <li>• Tot vier platen per toestel</li> <li>• Voor Ekko L/R 67(34).. s/h, Ekko U 67(34).. h</li> </ul>	66/0000-0500	172,-

## Afdichtingskoord voor deur, L = 1 m

	Uitvoering	Diameter	Art.nr.	Prijs in €
	• Grijs	Ø 10 mm	75/1903-0101	11,-
	• Grijs	Ø 12 mm	75/1903-0121	11,-
	• Antraciet/zwart	Ø 15 mm	75/1903-0153	11,-
	• Grijs	Ø 16 mm	75/1903-0161	11,-

## Textielband, zelfklevend L = 1 m

	Uitvoering	Afmetingen	Art.nr.	Prijs in €
	• Zwart	8 x 2 mm	75/1923-0821	11,-
	• Grijs	15 x 2 mm	75/1923-1621	11,-

## Profielafdichting, zelfklevend L = 1 m

	Beschrijving	Art.nr.	Prijs in €
	<ul style="list-style-type: none"> <li>• Ø 8 mm, B 18 mm, grijs (Lina tot 2008)</li> <li>• Zelfklevende lip en inwendige koord</li> </ul>	75/1923-0818	11,-

Verkoopprijzen in € excl. btw | Onder voorbehoud van vergissingen en aanpassingen. Afbeeldingen kunnen afwijken.

## Glas op maat

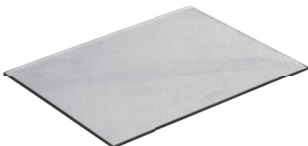
	Beschrijving	Afmetingen	Art.nr.	Prijs in €
	<ul style="list-style-type: none"> <li>• Plaatgrootte 1200 x 2100 x 4 mm (B x H x D)</li> </ul>	Per m <sup>2</sup>	74/1020-2000	642,-

## Haardglasreiniger/reinigingspasta

	Beschrijving	Art.nr.	Prijs in €
	<b>1</b> Glasreiniger, flacon van 200 ml	79/5566-0004	6,-
	<b>2</b> Reinigingspasta met speciale spons, ideaal voor alle oppervlakken van Camina & Schmid-producten zoals bijv. glas, natuursteen, keramiek	79/5566-0010	27,-

## Draaideurgreep voor Lina, Ekko, Ronda, Pano

	Beschrijving	Kleur	Art.nr.	Prijs in €
	• Linksdraaiend	Antraciet	74/0483-3072	86,-
	• Rechtsdraaiend	Antraciet	74/0483-3052	86,-
	• <b>Greep (licht naar buiten gericht)</b> voor Ekko 45(45).. s, Ekko L/R 55(34).. s, Ekko L/R 67(45).. s (zonder hoekstijl)			
	• Linksdraaiend	Antraciet	74/0483-3082	86,-
	• Rechtsdraaiend	Antraciet	74/0483-3062	86,-

Standaard greep      Greep licht naar buiten gericht

## Liftdeurgreep voor Lina, Ekko U, Ronda, Pano

	Beschrijving	Kleur	Art.nr.	Prijs in €
	• Voor Lina h (uitgezonderd Lina 8770 h), Ekko L/R 67(34).. s, Ekko U 45(34).. h, Ekko U 67(34).. h, Ronda h, Pano h: afmetingen: Ø12 mm, breedte 220 mm	Antraciet	74/0353-3052	86,-
	• Voor Lina 8770 h, Ekko L/R 67(34).. h, Ekko U h (uitgezonderd Ekko U 45(34).. h): afmetingen: Ø 12 mm, breedte 300 mm	Antraciet	74/0300-3052	86,-

Verkoopprijzen in € excl. btw | Onder voorbehoud van vergissingen en aanpassingen. Afbeeldingen kunnen afwijken.



## Liftdeurgreep voor Lina Kristall+



Beschrijving	Kleur	Art.nr.	Prijs in €
<ul style="list-style-type: none"> <li>Voor Lina h met frontuitvoering Kristall+</li> <li>Verwijderbaar</li> </ul>	Antraciet	74/0393-3052	65,-

## Relinggreep voor Lina, alternatief voor standaard greep



Beschrijving	Kleur	Art.nr.	Prijs in €
Voor Lina 45.. h	Antraciet	66/1150-9250	86,-
Voor Lina 55.. h	Antraciet	66/1250-9250	86,-
Voor Lina 67.. h	Antraciet	66/1350-9250	86,-
Voor Lina 73.. h	Antraciet	66/1450-9250	86,-
Voor Lina 87.. h	Antraciet	66/1650-9250	86,-
Voor Lina 100.. h	Antraciet	66/1550-9250	86,-
Voor Lina 120.. h	Antraciet	66/1850-9250	86,-

## Relinggreep voor Ekko 34(34).. h en 45(45).. h



Beschrijving	Kleur	Art.nr.	Prijs in €
Voor Ekko 34(34).. h en 45(45).. h	Antraciet	66/8350-9200	86,-

## Relinggreep voor Ekko L



Beschrijving	Kleur	Art.nr.	Prijs in €
Voor Ekko L 55(34).. h	Antraciet	66/8150-9200	86,-
Voor Ekko L 67(45).. h	Antraciet	66/2650-9200	86,-
Voor Ekko L 84(34).. h	Antraciet	66/2850-9200	86,-
Voor Ekko L 100(45).. h	Antraciet	66/2450-9200	86,-

















## Relinggreep voor Ekko R



Beschrijving	Kleur	Art.nr.	Prijs in €
Voor Ekko R 55(34).. h	Antraciet	66/8250-9200	86,-
Voor Ekko R 67(45).. h	Antraciet	66/2750-9200	86,-
Voor Ekko R 84(34).. h	Antraciet	66/2950-9200	86,-
Voor Ekko R 100(45).. h	Antraciet	66/2550-9200	86,-

Verkoopprijzen in € excl. btw | Onder voorbehoud van vergissingen en aanpassingen. Afbeeldingen kunnen afwijken.

## Lijst voor Lina-serie

Inbouwhaard	Prijs in €							
Kozijnuitvoering	3-zijdig 40 x 40 x 2 mm	4-zijdig 40 x 40 x 2 mm	3-zijdig 48 x 20 x 1,5 mm	4-zijdig 48 x 20 x 1,5 mm	4-zijdig 20 x 70 x 2 mm		4-zijdig 70 x 5 mm	
								
<b>Profiel</b>								
<b>Bevestiging</b>	Opgestoken (verwijderbaar)	Opgestoken (verwijderbaar)	Geschroefd (verwijderbaar)	Geschroefd (verwijderbaar)	Opgestoken (verwijderbaar)	Geschroefd (verwijderbaar)	Opgestoken (verwijderbaar)	Geschroefd (verwijderbaar)
<b>Uitvoering</b>	Antraciet <b>Draaideur</b>	Antraciet <b>Draaideur</b>	Antraciet <b>Liftdeur</b>	Antraciet <b>Liftdeur</b>	Antraciet <b>Draaideur</b>	Antraciet <b>Liftdeur</b>	Antraciet <b>Draaideur</b>	Antraciet <b>Liftdeur</b>
<b>Lina 45..</b>	236,-	257,-	236,-	257,-	257,-	257,-	257,-	257,-
<b>Lina 4580</b>	247,-*	268,-*	247,-	268,-	268,-*	268,-	268,-*	268,-
<b>Lina 55..</b>	247,-	268,-	247,-	268,-	268,-	268,-	268,-	268,-
<b>Lina 5580</b>	257,-*	279,-*	257,-	279,-	279,-*	279,-	279,-*	279,-
<b>Lina 67..</b>	257,-	279,-	257,-	279,-	279,-	279,-	279,-	279,-
<b>Lina 6780</b>	268,-*	289,-*	268,-	289,-	289,-*	289,-	289,-*	289,-
<b>Lina 73..</b>	268,-	289,-	268,-	289,-	289,-	289,-	289,-	289,-
<b>Lina 7363</b>	279,-	300,-	279,-	300,-	300,-	300,-	300,-	300,-
<b>Lina 87..</b>	279,-*	300,-*	279,-	300,-	300,-*	300,-	300,-*	300,-
<b>Lina 8770</b>	---	---	300,-	321,-	---	321,-	---	321,-
<b>Lina 100..</b>	289,-*	311,-*	289,-	311,-	311,-*	311,-	311,-*	311,-
<b>Lina 120..</b>	300,-*	321,-*	300,-	321,-	321,-*	321,-	321,-*	321,-

Speciale maten op aanvraag!

\* Voor achterzijde bij tunnelversie (draaideur)

Verkoopprijzen in € excl. btw | Onder voorbehoud van vergissingen en aanpassingen. Afbeeldingen kunnen afwijken.

**Opsteekkozijnen, 20 mm (set = 2 stuks)**, voor inbouwhaarden met draaideur

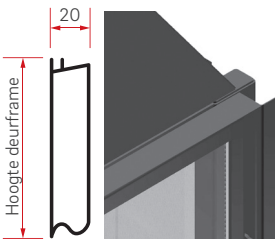
	Voor hoogte	Uitvoering	Art.nr.	Prijs in €
	• 510 mm	Antraciet	66/0010-5120	54,-
	• 570 mm	Antraciet	66/0020-5720	54,-
	• 630 mm	Antraciet	66/0030-6320	65,-



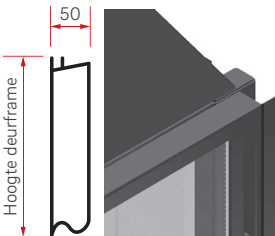

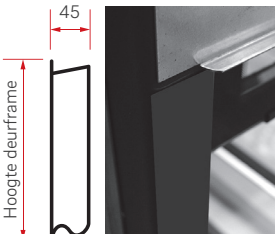

**Opsteekkozijnen, 50 mm (set = 2 stuks)**, voor inbouwhaarden met draaideur

	Voor hoogte	Uitvoering	Art.nr.	Prijs in €
	• 510 mm	Antraciet	66/0010-5150	54,-
	• 570 mm	Antraciet	66/0020-5750	54,-
	• 630 mm	Antraciet	66/0030-6350	65,-

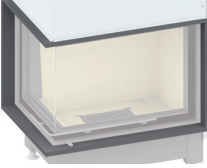

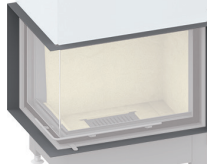



**Opsteekrails, 45 mm (set = 2 stuks)**, voor Ekko met liftdeur

	Voor hoogte	Uitvoering	Art.nr.	Prijs in €
	• 510 mm	Antraciet	66/0000-5145	54,-
	• 570 mm	Antraciet	66/0000-5745	54,-
	• 800 mm	Antraciet	66/0000-8045	65,-

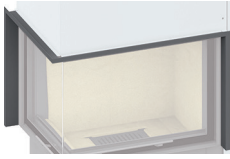
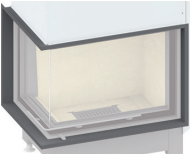
## Lijsten voor Ekko-serie







Inbouwhaard	Prijs in €			
Kozijnuitvoering	4-zijdig 20 x 70 x 2 mm	6-zijdig 20 x 70 x 2 mm	4-zijdig 70 x 5 mm	6-zijdig 70 x 5 mm
				
<b>Profiel</b>				
<b>Bevestiging</b>	Geschroefd (verwijderbaar)	Geschroefd (verwijderbaar)	Geschroefd (niet afneembaar)	Geschroefd (niet afneembaar)
<b>Uitvoering</b>	<b>Antraciet</b>	<b>Antraciet</b>	<b>Antraciet</b>	<b>Antraciet</b>
<b>Ekko 34(34).. h</b>	300,-	343,-	300,-	343,-
<b>Ekko 45(45).. h</b>	321,-	364,-	321,-	364,-
<b>Ekko L/R 55(34).. h</b>	321,-	364,-	321,-	364,-
<b>Ekko L/R 67(45).. h</b>	343,-	386,-	343,-	386,-
<b>Ekko L/R 84(34).. h</b>	343,-	386,-	343,-	386,-
<b>Ekko L/R 100(45).. h</b>	364,-	407,-	364,-	407,-

## Lijst voor Ekko-serie met boezemijzer/boezemijzerconstructie

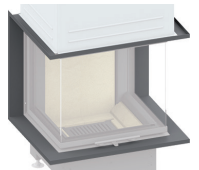



Inbouwhaard	Prijs in €			
Kozijnuitvoering	4-zijdig 20 x 90 x 2 mm	6-zijdig 20 x 90 x 2 mm	4-zijdig 90 x 5 mm	6-zijdig 90 x 5 mm
				
<b>Profiel</b>				
	In combinatie met het boezemijzer/boezemijzerconstructie		<ul style="list-style-type: none"> <li>• In combinatie met het boezemijzer</li> <li>• In combinatie met de thermisch ontkoppelde boezemijzerconstructie, lijst onder vlak aansluitend op het boezemijzer</li> </ul>	
<b>Bevestiging</b>	Geschroefd (verwijderbaar)	Geschroefd (verwijderbaar)	Geschroefd (niet afneembaar)	Geschroefd (niet afneembaar)
<b>Uitvoering</b>	<b>Antraciet</b>	<b>Antraciet</b>	<b>Antraciet</b>	<b>Antraciet</b>
<b>Ekko 34(34).. h</b>	300,-	343,-	300,-	343,-
<b>Ekko 45(45).. h</b>	321,-	364,-	321,-	364,-
<b>Ekko L/R 55(34).. h</b>	321,-	364,-	321,-	364,-
<b>Ekko L/R 67(45).. h</b>	343,-	386,-	343,-	386,-
<b>Ekko L/R 84(34).. h</b>	343,-	386,-	343,-	386,-
<b>Ekko L/R 100(45).. h</b>	364,-	407,-	364,-	407,-

Verkoopprijzen in € excl. btw | Onder voorbehoud van vergissingen en aanpassingen. Afbeeldingen kunnen afwijken.

## Lijsten voor Ekko U-serie

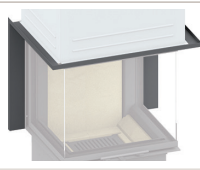
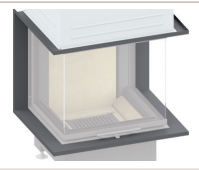
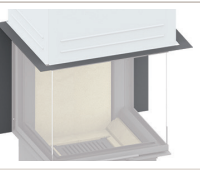
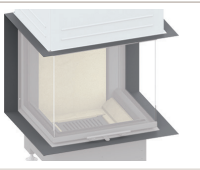
Inbouwhaard	Prijs in €			
Kozijnuitvoering	5-zijdig 20 x 70 x 2 mm	8-zijdig 20 x 70 x 2 mm	5-zijdig 70 x 5 mm	8-zijdig 70 x 5 mm
				
<b>Profiel</b>				
<b>Bevestiging</b>	Geschroefd (verwijderbaar)	Geschroefd (verwijderbaar)	Geschroefd (niet afneembaar)	Geschroefd (niet afneembaar)
<b>Uitvoering</b>	<b>Antraciet</b>	<b>Antraciet</b>	<b>Antraciet</b>	<b>Antraciet</b>
Ekko U 45(34).. h	354,-	418,-	354,-	418,-
Ekko U 55(45).. h	354,-	418,-	354,-	418,-
Ekko U 55(67).. h	375,-	439,-	375,-	439,-
Ekko U 60(90)51 h	418,-	482,-	418,-	482,-
Ekko U 67(45).. h	375,-	439,-	375,-	439,-
Ekko U 84(34).. h	375,-	439,-	375,-	439,-
Ekko U 100(45).. h	396,-	461,-	396,-	461,-

## Lijst voor Ekko U-serie met boezemijzer/boezemijzerconstructie

Inbouwhaard	Prijs in €			
Kozijnuitvoering	5-zijdig 20 x 100 x 2 mm	8-zijdig 20 x 100 x 2 mm	5-zijdig 100 x 5 mm	8-zijdig 100 x 5 mm
				
<b>Profiel</b>				
	In combinatie met het boezemijzer/boezemijzerconstructie		<ul style="list-style-type: none"> <li>• In combinatie met het boezemijzer</li> <li>• In combinatie met de thermisch ontkoppelde boezemijzerconstructie, lijst onder vlak aansluitend op het boezemijzer</li> </ul>	
<b>Bevestiging</b>	Geschroefd (verwijderbaar)	Geschroefd (verwijderbaar)	Geschroefd (niet afneembaar)	Geschroefd (niet afneembaar)
<b>Uitvoering</b>	<b>Antraciet</b>	<b>Antraciet</b>	<b>Antraciet</b>	<b>Antraciet</b>
Ekko U 45(34).. h	354,-	418,-	354,-	418,-
Ekko U 55(45).. h	354,-	418,-	354,-	418,-
Ekko U 55(67).. h	375,-	439,-	375,-	439,-
Ekko U 60(90)51 h	418,-	482,-	418,-	482,-
Ekko U 67(45).. h	375,-	439,-	375,-	439,-
Ekko U 84(34).. h	375,-	439,-	375,-	439,-
Ekko U 100(45).. h	396,-	461,-	396,-	461,-

Verkoopprijzen in € excl. btw | Onder voorbehoud van vergissingen en aanpassingen. Afbeeldingen kunnen afwijken.

## Montagehulpset voor lijsten

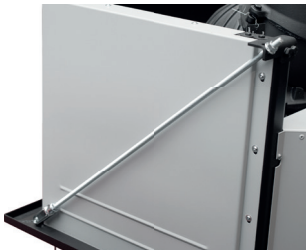
Beschrijving	Art.nr.	Prijs in €
 <ul style="list-style-type: none"> <li>Voor Ekko L/R/U met liftdeur</li> <li>Belastbaar tot 100 kg totaal gewicht</li> <li><b>Opmerking:</b> niet thermisch ontkoppeld</li> </ul>	66/2000-5020	86,-

## Opspanset

	Art.nr.	Prijs in €
 <p>2 st. L = 500 mm</p> <p>Verbindingselementen van de trekstangen</p> <p>Montage aan de muur</p> <p>Fijne afstelling door middel van draadstangen</p> <p>2 st. L = 700 mm</p> <p>Montage op het boezemijzer</p>	66/0000-0102	65,-

## Boezemijzer Lina

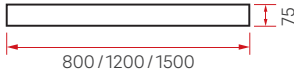
Afmetingen	Art.nr.	Prijs in €
 <p>800 / 1200 / 1500</p>	<ul style="list-style-type: none"> <li><b>800 mm:</b> Lina 45.. s/h, Lina GT 45.. s/h</li> <li><b>1200 mm:</b> Lina 55.. s/h, Lina 67.. s/h, Lina 73.. s/h, Lina W 6751 s/h, Lina W 7363 s/h, Lina WTV 7351 s/h</li> <li><b>1500 mm:</b> Lina 87.. h, Lina 100.. h, Lina 120.. h</li> </ul>	<ul style="list-style-type: none"> <li>66/1100-1000 107,-</li> <li>66/1000-1000 118,-</li> <li>66/1570-1000 129,-</li> </ul>

### Afmetingen boezemijzer Lina, Pano, Ronda

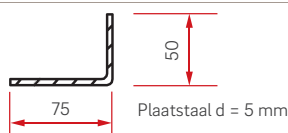

### Boezemijzer Pano – Front

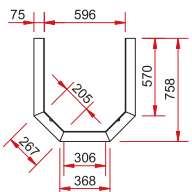
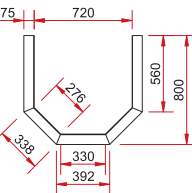
Art.nr.	Prijs in €
 <p>66/4000-5511 Pano 55..s Front</p>	172,-
 <p>66/4050-5521 Pano 55.. h Front</p>	172,-

### Boezemijzer Pano – Hoek

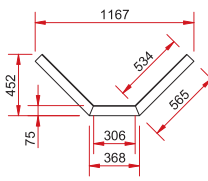
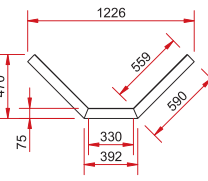
Art.nr.	Prijs in €
 <p>66/4000-5512 Pano 55..s Hoek</p>	172,-
 <p>66/4050-5522 Pano 55.. h Hoek</p>	172,-

Verkoopprijzen in € excl. btw | Onder voorbehoud van vergissingen en aanpassingen. Afbeeldingen kunnen afwijken.

### Boezemijzer Pano – Front

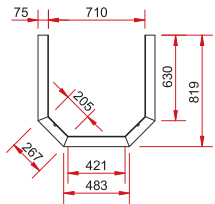
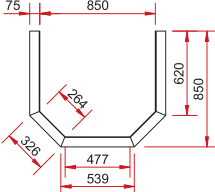
	Art.nr.	Prijs in €
	66/4000-6711 Pano 67.. s Front	172,-
	66/4050-6721 Pano 67.. h Front	172,-

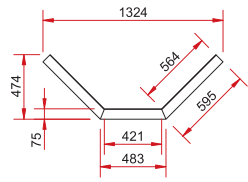
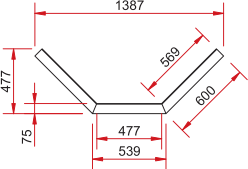

### Boezemijzer Pano – Hoek

	Art.nr.	Prijs in €
	66/4000-6712 Pano 67.. s Hoek	172,-
	66/4050-6722 Pano 67.. h Hoek	172,-

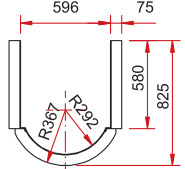
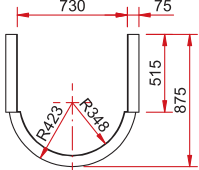
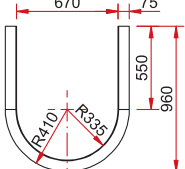
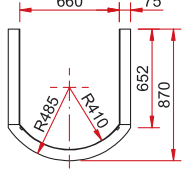
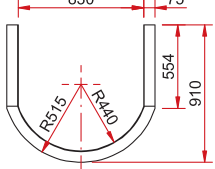
### Boezemijzer Ronda – Front

	Art.nr.	Prijs in €
	66/3000-5511 Ronda 55.. s Front	172,-
	66/3050-5521 Ronda 55.. h Front	172,-
	66/3870-6021 Ronda 6057 h - 180° Front	236,-
	66/3000-6711 Ronda 67.. s Front	172,-
	66/3050-6721 Ronda 67.. h Front	172,-

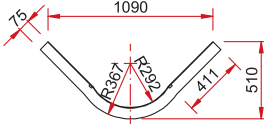
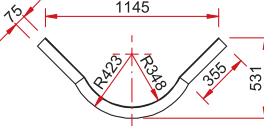
### Boezemijzer Ronda – Hoek

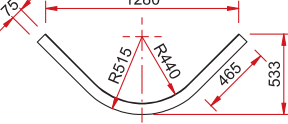
	Art.nr.	Prijs in €
	66/3000-5512 Ronda 55.. s Hoek	172,-
	66/3050-5522 Ronda 55.. h Hoek	172,-
	66/3000-6712 Ronda 67.. s Hoek	172,-
	66/3050-6722 Ronda 67.. h Hoek	172,-

Verkoopprijzen in € excl. btw | Onder voorbehoud van vergissingen en aanpassingen. Afbeeldingen kunnen afwijken.

## Boezemijzer Ekko\*

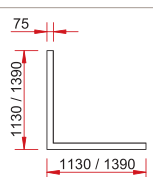
Afmetingen	Art.nr.	Prijs in €
	<ul style="list-style-type: none"> <li>1130 x 1130 mm: Ekko 34(34).. s/h, Ekko 45(45).. s/h, Ekko L/R 55(34).. s/h, Ekko L/R 67(45).. s/h, Ekko W L/R 67(45)51 s/h</li> <li>1390 x 1390 mm: Ekko L/R 84(34).. h, Ekko L/R 100(45).. h</li> </ul>	<ul style="list-style-type: none"> <li>66/2000-2000 172,-</li> <li>66/2200-2000 172,-</li> </ul>

### Afmetingen boezemijzer Ekko

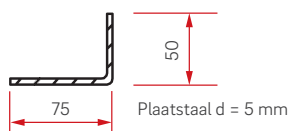

## Boezemijzer Ekko U\*

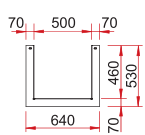
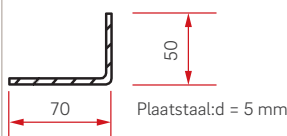
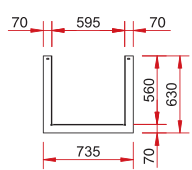
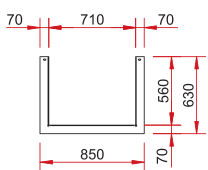
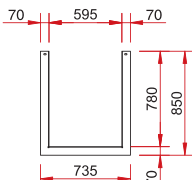
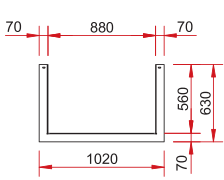
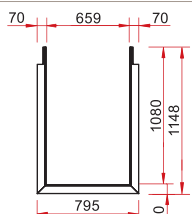
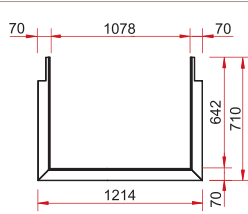
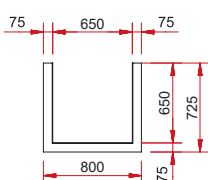
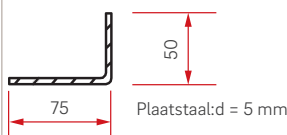
Art.nr.	Prijs in €	Afmetingen	Art.nr.	Prijs in €	
	64/2150-9430 Ekko U 45(34).. h	204,-			
	64/2250-9430 Ekko U 55(45).. h	204,-		66/2350-9430 Ekko U 67(45).. h	204,-
	66/2250-9430 Ekko U 55(67).. h	204,-		64/2850-9430 Ekko U 84(34).. h	204,-
	66/6051-9430 Ekko U 60(90)51 h	300,-		64/2570-9430 Ekko U 100(45).. h	257,-
	66/2000-3000 Ekko U 67(45).. s	204,-			

Verkoopprijzen in € excl. btw | Onder voorbehoud van vergissingen en aanpassingen. Afbeeldingen kunnen afwijken.

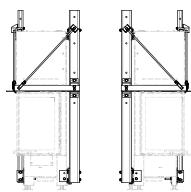
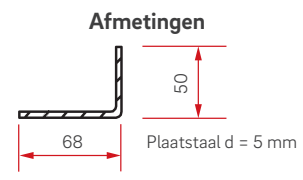
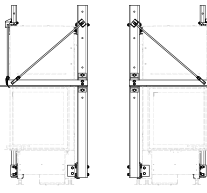
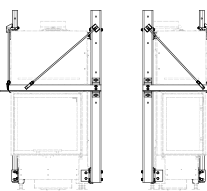
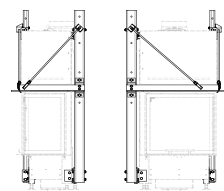
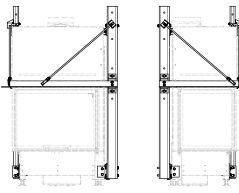
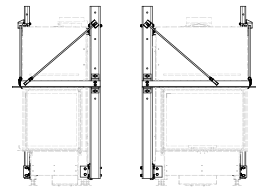
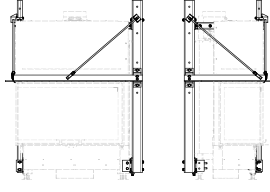
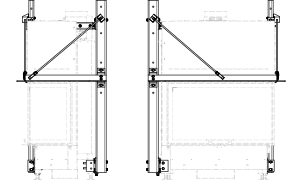
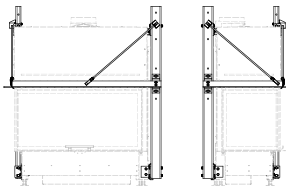
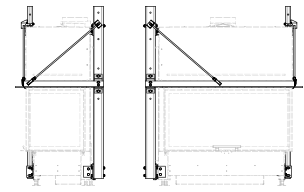
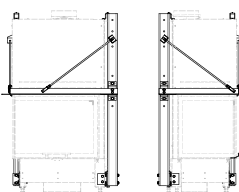
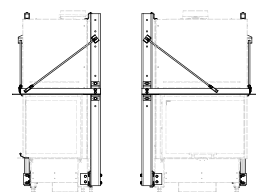

**Boezemijzerconstructie Ekko incl. boezemijzer\***, thermisch ontkoppeld (voorgemonteerd)

	Art.nr.	Prijs in €		Art.nr.	Prijs in €
	66/8350-5000 Ekko 34(34).. h	707,-	<p><b>Afmetingen</b></p> 		
	66/2150-5000 Ekko 45(45).. h - <b>Uitgezonderd</b> H 80 cm	707,-			
	66/8150-5000 Ekko L 55(34).. h	707,-		66/8250-5000 Ekko R 55(34).. h	707,-
	66/2650-5000 Ekko L 67(45).. h	707,-		66/2750-5000 Ekko R 67(45).. h	707,-
	66/2850-5000 Ekko L 84(34).. h	707,-		66/2950-5000 Ekko R 84(34).. h	707,-
	66/2450-5000 Ekko L 100(45).. h	707,-		66/2550-5000 Ekko R 100(45).. h	707,-
	66/2650-5000 Ekko W L 67(45)51 h	707,-		66/2750-5000 Ekko W R 67(45)51 h	707,-

Verkoopprijzen in € excl. btw | Onder voorbehoud van vergissingen en aanpassingen. Afbeeldingen kunnen afwijken.

## Boezemijzerconstructie Ekko U incl. boezemijzer\*, thermisch ontkoppeld (voorgemonteerd)

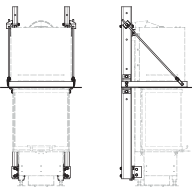
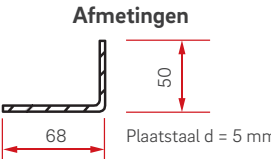
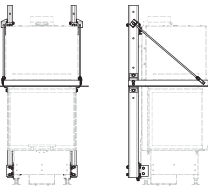
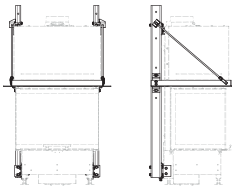
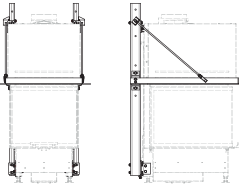
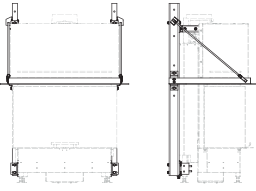
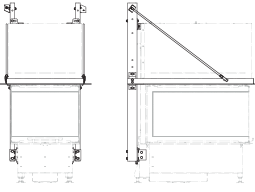
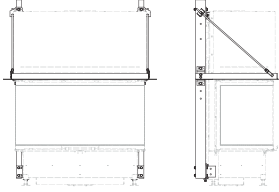
	Art.nr.	Prijs in €		Art.nr.	Prijs in €
	64/2150-5000 Ekko U 45(34).. h	707,-	<p><b>Afmetingen</b></p> 		
	64/2250-5000 Ekko U 55(45).. h	707,-		66/2350-5000 Ekko U 67(45).. h	707,-
	66/2250-5000 Ekko U 55(67).. h	707,-		64/2850-5000 Ekko U 84(34).. h	707,-
	66/6051-5000 Ekko U 60(90)51 h	782,-		64/2570-5000 Ekko U 100(45).. h	750,-

## Sokkelonderstel, voor Ekko U liftdeur met lijstconstructie (BRS)

**NIEUW**



Beschrijving	Model	Art.nr.	Prijs in €
<ul style="list-style-type: none"> <li>Sokkelonderstel met geïntegreerde convectielucht en eigen stelvoeten voor een snelle uitlijning</li> <li>Incl. omlopende sokkelafdekplaat, waardoor rekening wordt gehouden met een wandisolatie van 6 cm (bijv. Silca® 250KM) aan de achterkant</li> </ul>	Ekko U 45(34)51 h met BRS	68/2160-8450	600,-
	Ekko U 55(45)51 h met BRS	64/2260-8450	664,-
	Ekko U 55(67)51 h met BRS	66/2260-8450	675,-
	Ekko U 60(90)51 h met BRS	66/6051-8450	749,-
	Ekko U 67(34)51 h met BRS	64/2360-8450	621,-
	Ekko U 67(45)51 h met BRS	66/2360-8450	675,-
	Ekko U 84(34)51 h met BRS	64/2860-8450	717,-
	Ekko U 100(45)51 h met BRS	64/2560-8450	749,-

Verkoopprijzen in € excl. btw | Onder voorbehoud van vergissingen en aanpassingen. Afbeeldingen kunnen afwijken.

Gebruik met gesloten verbrandingskamer volgens EN 13229		Lina GT 4551 s/h 4557 s/h	Lina 4551 s/h 4557 s/h	Lina 4580 h	Lina TV 4551 s/h 4557 s/h 4580 h	Lina 5551 s/h 5557 s/h	Lina 5580 h	Lina TV 5551 s/h 5557 s/h 5580 h	Lina 6751 s/h 6757 s/h	Lina 6780 h	
Nominaal verwarmingsvermogen	kW	5	7	7	7	7	7	7	9	9	
Warmtevermogensbereik	kW	2,4-5,4	3,4-7,8	3,4-7,8	3,4-7,8	3,4-7,4	3,4-7,4	3,4-7,4	3,2-10,9	3,2-10,9	
Lokaalverwarmingsvermogen	kW	5	7	7	7	7	7	7	9	9	
Waterzijdig vermogen	kW	---	---	---	---	---	---	---	---	---	
Warmteafgifte: via het venster	%	30	25	25	50	30	30	60	30	30	
Warmteafgifte: convectief vermogen	%	70	75	75	50	70	70	40	70	70	
Warmteafgifte: vermogen aan waterzijde	%	---	---	---	---	---	---	---	---	---	
Geschikt voor meervoudige aansluiting op de schoorsteen		✓	✓	✓	✓	✓	✓	✓	✓	✓	
Rookkanaalaansluituit	Ø in mm	160	180	180	180	180	180	180	180	200	
Verbrandingsluchtoevoertuit	Ø in mm	125	125	125	125	125	125	125	125	125	
Aanbevolen vrije doorsnede <sup>1</sup>	Luchttoevoer (cm <sup>2</sup> )	840	1260	1260	840	1180	1180	840	1520	1520	
	Luchtcirculatie (cm <sup>2</sup> )	700	1050	1050	700	980	980	700	1260	1260	
Verbrandingsluchtbehoefte	m <sup>3</sup> /h	20	28	28	28	28	28	28	36	36	
Aanbevolen hoeveelheid hout, ca.	kg	2,0	3,0	3,5	3,0	3,0	3,5	3,0	4,0	4,3	
Aanbevolen hoeveelheid hout met warmterecuperator, ca.	kg	---	5,5	---	---	5,5	---	---	7,0	---	
Aanbevolen hoeveelheid hout met warmteaccumulatiesysteem, ca.	kg	4,0	5,5	---	5,5	5,5	---	5,5	5,5	---	
Aanbevolen lengte van het brandhout	cm	33	33	33	33	33	33	33	33	33	
Minimumafstand tot warmtestralingsbron (volgens TR OL 2006, editie 2010)	mm	800	800	800	800	800	800	800	800	800	
Afstand tot isolatie (volgens TR OL 2006, editie 2010)	mm	50	70	70	70	70	70	70	90	90	
Isolatie dikte (bij niet te beschermen wand) (voor SILCA® 250KM)	mm	60	60	60	60	60	60	60	60	60	
Gewicht	kg	180-220	190-230	250	190-250	200-240	260	200-260	220-260	280	
Brandstof		Hout	Hout	Hout	Hout	Hout	Hout	Hout	Hout	Hout	
Berekeningswaarden bij nom. vermogen	Rookgas Massastroom	g/s	4,7	7,5	7,5	7,5	6,4	6,4	6,4	9,1	9,1
	Rookgastemperatuur	°C	340	330	330	330	260	260	260	320	320
	Vereiste schoorsteentrek	Pa	12	12	12	12	12	12	12	12	12
Berekeningswaarden voor keramische schoorstenen (brandstof hout)	Verbrandingsvermogen	kW	13,2	18,2	---	18,2	18,2	---	18,2	18,2	---
	Rookgas Massastroom	g/s	11,9	14,7	---	14,7	15,1	---	15,1	16,3	---
	Rookgastemperatuur voor aangesloten oppervlakken	°C	347	337	---	337	335	---	335	335	---
	Vereiste schoorsteentrek bij de rookkanaalaansluituit	Pa	15	15	15	15	15	---	15	15	15
	Verbrandingsluchtbehoefte	m <sup>3</sup> /h	46,3	63,9	---	63,9	63,9	---	63,9	66,3	---
	Aanbevolen kanaallengte <sup>2</sup>	m	3,5	3,5	3,5	3,5	1,7	---	1,7	3,5	3,5
Emissiewaarden brandstof hout	CO – bij 13% O <sub>2</sub>	mg/Nm <sup>3</sup>	< 1250	< 1250	< 1250	< 1250	< 1250	< 1250	< 1250	< 1250	
	Stof – bij 13% O <sub>2</sub>	mg/Nm <sup>3</sup>	< 40	< 40	< 40	< 40	< 40	< 40	< 40	< 40	
	Rendement	%	> 78	> 78	> 78	> 78	> 80	> 80	> 80	> 78	> 78
Minimale warmteafgeevende oppervlakte <sup>3</sup> (bij gesloten constructie)	m <sup>2</sup>	3,6	3,6	3,6	2,4	3,6	3,3	2,5	4,2	4,0	
1. BlmSchV niveau 2 (Duitsland)		✓	✓	✓	✓	✓	✓	✓	✓	✓	
Ecodesign-verordening volgens (EU) 2015/1185		✓	✓	✓	✓	✓	✓	✓	✓	✓	
LRV (Zwitserland)		✓	✓	✓	✓	✓	✓	✓	✓	✓	
Energie-efficiëntieklasse volgens (EU) 2015/1186		A	A	A	A	A+	A+	A+	A	A	
Energie-efficiëntie-index (EEI)		103,2	103,7	103,7	103,7	109,0	109,0	109,0	103,4	103,4	
Mogelijke aangesloten inrichtingen	Opzeteenheid voor warmteopslag		✓	---	---	✓	---	---	✓	---	
	Opzetwarmtewisselaar voor warme lucht		---	✓	---	---	✓	---	✓	---	
	Warmtewisselaar		---	✓	---	---	✓	---	✓	---	
Rendement met aangesloten inrichtingen	%	---	> 80	---	---	> 80	---	---	> 80	---	
Opzetwarmtewisselaar voor centrale verwarming (HVAR R) 		---	✓	---	✓ <sup>4</sup>	✓	---	✓ <sup>4</sup>	✓	---	

s = draaideur, h = liftdeur, TV = tunnelversie









Het gespecificeerde vermogen aan waterzijde is bepaald onder testomstandigheden. Het haalbare vermogen kan variëren afhankelijk van de schoorsteentrek, de hoeveelheid hout in de kachel en de gebruikte pompgroep.

<sup>1</sup> De berekening is uitgevoerd volgens 'TR OL 2006, editie 2010 – tabel 17: Vrije doorsnede in cm<sup>2</sup> voor roosters of ventilatietegels in verhouding tot de warmteafgifte voor luchtverwarming' met de optimale luchtsnelheid van 0,75 m/s. Luchttoevoerrooster 240 cm<sup>2</sup>/kW, circulatieluchtrooster 200 cm<sup>2</sup>/kW.

<sup>2</sup> De opgegeven kanaallengte is een aanbeveling op basis van de berekening volgens TR OL 2022, hoofdstuk 15. Als berekeningsgrondslag werd een middelzwaar model met een trek van 360 cm<sup>2</sup> genomen.

<sup>3</sup> Gemiddelde met betrekking tot de accumulatieperiode. Afhankelijk van de materiaaleigenschappen en constructiedikte. Gemiddelde specifieke warmteafgifte = ca. 500 W/m<sup>2</sup>











<sup>4</sup> Uitgezonderd hoogte 80 cm

Gebruik met gesloten verbrandingskamer volgens EN 13229		Lina TV 6751 s/h 6757 s/h 6780 h	Lina GT 7363 h	Lina 7351 s/h 7357 s/h 7363 s/h	Lina TV 7351 s/h 7357 s/h 7363 s/h	Lina 8751 h 8757 h	Lina 8770 h	Lina TV 8751 h 8757 h	
Nominaal verwarmingsvermogen	kW	9	6	9	9	10	19	10	
Warmtevermogensbereik	kW	3,2-10,9	4,4-6,3	3,2-10,9	3,2-10,9	4,6-10,1	8,0-19,2	4,6-10,1	
Lokaalverwarmingsvermogen	kW	9	6	9	9	10	19	10	
Waterzijdig vermogen	kW	---	---	---	---	---	---	---	
Warmteafgifte: via het venster	%	60	25	35	60	35	35	65	
Warmteafgifte: convectief vermogen	%	40	75	65	40	65	65	35	
Warmteafgifte: vermogen aan waterzijde	%	---	---	---	---	---	---	---	
Geschikt voor meervoudige aansluiting op de schoorsteen		✓	✓	✓	✓	✓	✓	✓	
Rookkanaalaansluituit	Ø in mm	200	180	200	200	200	200	200	
Verbrandingsluchtoevoertuit	Ø in mm	125	125	150	150	150	150	150	
Aanbevolen vrije doorsnede <sup>1</sup>	Luchttoevoer (cm <sup>2</sup> )	1080	1080	1410	1080	1560	2970	1200	
	Luchtcirculatie (cm <sup>2</sup> )	900	900	1170	900	1300	2470	1000	
Verbrandingsluchtbehoefte	m <sup>3</sup> /h	36	24	36	36	40	76	40	
Aanbevolen hoeveelheid hout, ca.	kg	4,0	2,5	4,0	4,0	4,5	5,5	4,5	
Aanbevolen hoeveelheid hout met warmterecuperator, ca.	kg	5,5	---	5,5	5,5	5,5	---	7,0	
Aanbevolen hoeveelheid hout met warmteaccumulatiesysteem, ca.	kg	5,5	4,5	6,0	6,0	---	---	---	
Aanbevolen lengte van het brandhout	cm	33	33	33	33	33	33	33	
Minimumafstand tot warmtestralingsbron (volgens TR OL 2006, editie 2010)	mm	800	800	800	800	800	800	800	
Afstand tot isolatie (volgens TR OL 2006, editie 2010)	mm	90	60	90	90	100	100	100	
Isolatie dikte (bij niet te beschermen wand) (voor SILCA® 250KM)	mm	60	60	60	60	60	60	60	
Gewicht	kg	220-280	230	230-290	230-290	280-320	350	280-320	
Brandstof		Hout	Hout	Hout	Hout	Hout	Hout	Hout	
Berekeningswaarden bij nom. vermogen	Rookgas Massastroom	g/s	9,1	6,2	9,1	9,1	8,9	17,8	8,9
	Rookgastemperatuur	°C	320	214	320	320	320	263	320
	Vereiste schoorsteentrek	Pa	12	12	12	12	12	12	12
Berekeningswaarden voor keramische schoorstenen (brandstof hout)	Verbrandingsvermogen	kW	18,2	15	19,8	19,8	---	---	---
	Rookgas Massastroom	g/s	29,6	14,5	16,7	16,7	---	---	---
	Rookgastemperatuur voor aangesloten oppervlakken	°C	335	418	345	335	---	---	---
	Vereiste schoorsteentrek bij de rookkanaalaansluituit	Pa	15	15	15	15	15	---	15
	Verbrandingsluchtbehoefte	m <sup>3</sup> /h	66,3	56	59,6	59,6	---	---	---
	Aanbevolen kanaallengte <sup>2</sup>	m	3,5	---	3,5	3,5	3,5	---	3,5
Emissiewaarden brandstof hout	CO – bij 13% O <sub>2</sub>	mg/Nm <sup>3</sup>	< 1250	< 1250	< 1250	< 1250	< 1250	< 1250	
	Stof – bij 13% O <sub>2</sub>	mg/Nm <sup>3</sup>	< 40	< 40	< 40	< 40	< 40	< 40	
	Rendement	%	> 78	> 80	> 78	> 78	> 78	> 78	> 78
Minimale warmteafgeevende oppervlakte <sup>3</sup> (bij gesloten constructie)	m <sup>2</sup>	2,7	2,7	4,0	2,7	4,4	7,6	3,0	
1. BImSchV niveau 2 (Duitsland)		✓	✓	✓	✓	✓	✓	✓	
Ecodesign-verordening volgens (EU) 2015/1185		✓	✓	✓	✓	✓	✓	✓	
LRV (Zwitserland)		✓	✓	✓	✓	✓	✓	✓	
Energie-efficiëntieklasse volgens (EU) 2015/1186									
Energie-efficiëntie-index (EEI)		103,4	112,7	103,4	103,4	103,2	103,2	103,2	
Mogelijke aangesloten inrichtingen	Opzeteenheid voor warmteopslag		---	✓	---	✓	---	---	
	Opzetwarmtewisselaar voor warme lucht		---	✓	---	✓	---	---	
	Warmtewisselaar		---	✓	---	✓	---	---	
Rendement met aangesloten inrichtingen	%	---	---	> 80	---	> 80	---	---	
Opzetwarmtewisselaar voor centrale verwarming (HWAR R)		✓ <sup>4</sup>	---	✓	---	✓	---	---	

s = draaideur, h = liftdeur, TV = tunnelversie

Het gespecificeerde vermogen aan waterzijde is bepaald onder testomstandigheden. Het haalbare vermogen kan variëren afhankelijk van de schoorsteentrek, de hoeveelheid hout in de kachel en de gebruikte pompgroep.

<sup>1</sup> De berekening is uitgevoerd volgens 'TR OL 2006, editie 2010 – tabel 17: Vrije doorsnede in cm<sup>2</sup> voor roosters of ventilatietegels in verhouding tot de warmteafgifte voor luchtverwarming' met de optimale luchtsnelheid van 0,75 m/s. Luchttoevoerrooster 240 cm<sup>2</sup>/kW, circulatieluchtrooster 200 cm<sup>2</sup>/kW.<sup>2</sup> De opgegeven kanaallengte is een aanbeveling op basis van de berekening volgens TR OL 2022, hoofdstuk 15. Als berekeningsgrondslag werd een middelzwaar model met een trek van 360 cm<sup>2</sup> genomen.<sup>3</sup> Gemiddelde met betrekking tot de accumulatie duur. Afhankelijk van de materiaaleigenschappen en constructiedikte. Gemiddelde specifieke warmteafgifte = ca. 500 W/m<sup>2</sup><sup>4</sup> Uitgezonderd hoogte 80 cm

Gebruik met gesloten verbrandingskamer volgens EN 13229		Lina 10051 h 10057 h	Lina TV 10051 h 10057 h	Lina 12051 h 12057 h	Lina TV 12051 h 12057 h	Lina W 6751 s/h 	Lina W 7363 s/h 	Lina WTV 7351 s/h 		
								DE	Export	
Nominaal verwarmingsvermogen	kW	10	10	10	10	14,5	14,9	11	20	
Warmtevermogensbereik	kW	3,2-10,9	3,2-10,9	4,9-10,6	4,9-10,6	6,0-14,5	7,3-14,9	---		
Lokaalverwarmingsvermogen	kW	10	10	10	10	4,4	4,3	4,4	7,7	
Waterzijdig vermogen	kW	---	---	---	---	10,1	10,6	6,6	12,3	
Warmteafgifte: via het venster	%	35	70	40	70	10	10	20		
Warmteafgifte: convectief vermogen	%	65	30	60	30	20	20	20		
Warmteafgifte: vermogen aan waterzijde	%	---	---	---	---	70	70	60		
Geschikt voor meervoudige aansluiting op de schoorsteen		✓	✓	✓	✓	✓	✓	✓		
Rookkanaalaansluituit	Ø in mm	200	200	200	250	200	200	180		
Verbrandingsluchttoevoertuit	Ø in mm	150	150	150	150	150	150	150		
Aanbevolen vrije doorsnede <sup>1</sup>	Luchttoevoer (cm <sup>2</sup> )	1560	1200	1440	1200	530	520	701	1275	
	Luchtcirculatie (cm <sup>2</sup> )	1300	1000	1200	1000	440	430	583	1060	
Verbrandingsluchtbehoefte	m <sup>3</sup> /h	40	40	40	40	58	60	44	80	
Aanbevolen hoeveelheid hout, ca.	kg	5,0	5,0	5,0	5,0	4,0	4,0	2,5	4,5	
Aanbevolen hoeveelheid hout met warmterecuperator, ca.	kg	9,0	---	---	---	---	---	---		
Aanbevolen hoeveelheid hout met warmteaccumulatiesysteem, ca.	kg	---	---	---	---	---	---	---		
Aanbevolen lengte van het brandhout	cm	33	33	33	33	33	33	33		
Minimumafstand tot warmtestralingsbron (volgens TR OL 2006, editie 2010)	mm	800	800	800	800	800	800	800		
Afstand tot isolatie (volgens TR OL 2006, editie 2010)	mm	100	100	100	100	60	60	60		
Isolatie dikte (bij niet te beschermen wand) (voor SILCA® 250KM)	mm	60	60	60	60	60	60	60		
Gewicht	kg	310-350	310-350	340-400	340-400	310-330	330-360	300-350		
Brandstof		Hout	Hout	Hout	Hout	Hout	Hout	Hout		
Berekeningswaarden bij nom. vermogen	Rookgas Massastroom	g/s	10,1	10,1	7,9	7,9	15,0	14,2	9,4	16,9
	Rookgastemperatuur	°C	320	320	365	365	265	245	229	224
	Vereiste schoorsteentrek	Pa	12	12	12	12	12	12	12	
Berekeningswaarden voor keramische schoorstenen (brandstof hout)	Verbrandingsvermogen	kW	---	---	---	---	---	---		
	Rookgas Massastroom	g/s	---	---	---	---	---	---		
	Rookgastemperatuur voor aangesloten oppervlakken	°C	---	---	---	---	---	---		
	Vereiste schoorsteentrek bij de rookkanaalaansluituit	Pa	15	15	15	15	---	---	---	
	Verbrandingsluchtbehoefte	m <sup>3</sup> /h	---	---	---	---	---	---	---	
	Aanbevolen kanaallengte <sup>2</sup>	m	3,5	3,5	3,5	3,5	---	---	---	
Emissiewaarden brandstof hout	CO – bij 13% O <sub>2</sub>	mg/Nm <sup>3</sup>	< 1250	< 1250	< 1250	< 1250	< 1250	< 1250		
	Stof – bij 13% O <sub>2</sub>	mg/Nm <sup>3</sup>	< 40	< 40	< 40	< 40	< 40	< 40		
	Rendement	%	> 78	> 78	> 80	> 80	> 80	> 80	> 80	
Minimale warmteafgeevende oppervlakte <sup>3</sup> (bij gesloten constructie)	m <sup>2</sup>	4,4	3,0	4,1	2,4	2,2	2,1	1,4		
1. BImSchV niveau 2 (Duitsland)		✓	✓	✓	✓	✓	✓	✓		
Ecodesign-verordening volgens (EU) 2015/1185		✓	✓	✓	✓	✓	✓	✓		
LRV (Zwitserland)		✓	✓	✓	✓	✓	✓	✓		
Energie-efficiëntieklasse volgens (EU) 2015/1186										
Energie-efficiëntie-index (EEI)		103,4	103,4	106,6	106,6	107,5	111,9	113,3		
Mogelijke aangesloten inrichtingen	Opzeteenheid voor warmteopslag		---	---	---	---	---	---		
	Opzetwarmtewisselaar voor warme lucht		✓	---	---	---	---	---		
	Warmtewisselaar		✓	---	---	---	---	---		
Rendement met aangesloten inrichtingen	%	> 80	---	---	---	---	---	---		
Opzetwarmtewisselaar voor centrale verwarming (HVAR R) 		---	---	---	---	---	---	---		

s = draaideur, h = liftdeur, TV = tunnelversie

Het gespecificeerde vermogen aan waterzijde is bepaald onder testomstandigheden. Het haalbare vermogen kan variëren afhankelijk van de schoorsteentrek, de hoeveelheid hout in de kachel en de gebruikte pompgroep.

<sup>1</sup> De berekening is uitgevoerd volgens 'TR OL 2006, editie 2010 – tabel 17: Vrije doorsnede in cm<sup>2</sup> voor roosters of ventilatietegels in verhouding tot de warmteafgifte voor luchtverwarming' met de optimale luchtsnelheid van 0,75 m/s. Luchttoevoerrooster 240 cm<sup>2</sup>/kW, circulatieluchtrooster 200 cm<sup>2</sup>/kW.

<sup>2</sup> De opgegeven kanaallengte is een aanbeveling op basis van de berekening volgens TR OL 2022, hoofdstuk 15. Als berekeningsgrondslag werd een middelzwaar model met een trek van 360 cm<sup>2</sup> genomen.

<sup>3</sup> Gemiddelde met betrekking tot de accumulatieperiode. Afhankelijk van de materiaaleigenschappen en constructiedikte. Gemiddelde specifieke warmteafgifte = ca. 500 W/m<sup>2</sup>

Gebruik met gesloten verbrandingskamer volgens EN 13229		Ekko 34(34)51 s/h 34(34)57 s/h	Ekko 45(45)51 s/h 45(45)57 s/h	Ekko 45(45)80 h	Ekko L/R 55(34)51 s/h 55(34)57 s/h	Ekko L/R 67(34)51 s/h 67(34)57 s/h	Ekko L/R 67(45)51 s/h 67(45)57 s/h
Nominaal verwarmingsvermogen	kW	7	7	7	5	i. v.	9
Warmtevermogensbereik	kW	---	3,2-7,1	3,2-7,1	2,4-5,3	i. v.	3,4-9,8
Lokaalverwarmingsvermogen	kW	7	7	7	5	i. v.	9
Waterzijdig vermogen	kW	---	---	---	---	---	---
Warmteafgifte: via het venster	%	50	50	50	50	i. v.	50
Warmteafgifte: convectief vermogen	%	50	50	50	50	i. v.	50
Warmteafgifte: vermogen aan waterzijde	%	---	---	---	---	---	---
Geschikt voor meervoudige aansluiting op de schoorsteen		✓	✓	✓	✓	✓	✓
Rookkanaalaansluituit	Ø in mm	160	180	180	180	180	180
Verbrandingsluchttoevoertuit	Ø in mm	125	125	125	125	125	125
Aanbevolen vrije doorsnede <sup>1</sup>	Luchttoevoer (cm <sup>2</sup> )	840	840	840	600	i. v.	1080
	Luchtcirculatie (cm <sup>2</sup> )	700	700	700	500	i. v.	900
Verbrandingsluchtbehoefte	m <sup>3</sup> /h	28	28	28	20	i. v.	36
Aanbevolen hoeveelheid hout, ca.	kg	1,8	3,0	3,5	3,0	i. v.	4,0
Aanbevolen hoeveelheid hout met warmterecuperator, ca.	kg	---	5,5	---	---	i. v.	7,0
Aanbevolen hoeveelheid hout met warmteaccumulatiesysteem, ca.	kg	---	5,5	---	5,5	i. v.	6,0
Aanbevolen lengte van het brandhout	cm	33 (staand)	33 (staand)	33 (staand)	33	i. v.	33
Minimumafstand tot warmtestralingsbron (volgens TR OL 2006, editie 2010)	mm	800 <sup>4</sup>	800	800	800 <sup>4</sup>	i. v.	800 <sup>4</sup>
Afstand tot isolatie (volgens TR OL 2006, editie 2010)	mm	70 <sup>4</sup>	70	70	50 <sup>4</sup>	i. v.	90 <sup>4</sup>
Isolatie dikte (bij niet te beschermen wand) (voor SILCA <sup>®</sup> 250KM)	mm	100 <sup>4</sup>	60	60	60 <sup>4</sup>	i. v.	60 <sup>4</sup>
Gewicht	kg	90-110	190-230	250	190-270	i. v.	220-260
Brandstof		Hout	Hout	Hout	Hout	Hout	Hout
Berekeningswaarden bij nom. vermogen	Rookgas Massastroom	g/s	6,4	6,8	6,8	5,0	9,5
	Rookgastemperatuur	°C	275	310	310	275	330
	Vereiste schoorsteentrek	Pa	12	12	12	12	12
Berekeningswaarden voor keramische schoorstenen (brandstof hout)	Verbrandingsvermogen	kW	---	18,2	---	18,2	19,8
	Rookgas Massastroom	g/s	---	13,7	---	14,6	25,5
	Rookgastemperatuur voor aangesloten oppervlakken	°C	---	350	---	378	347
	Vereiste schoorsteentrek bij de rookkanaalaansluituit	Pa	15	15	---	15	15
	Verbrandingsluchtbehoefte	m <sup>3</sup> /h	---	60,9	---	60,9	75,4
	Aanbevolen kanaallengte <sup>2</sup>	m	1,7	1,7	---	1,7	3,5
Emissiewaarden brandstof hout	CO – bij 13% O <sub>2</sub>	mg/Nm <sup>3</sup>	< 1250	< 1250	< 1250	< 1250	< 1250
	Stof – bij 13% O <sub>2</sub>	mg/Nm <sup>3</sup>	< 40	< 40	< 40	< 40	< 40
	Rendement	%	> 80	> 78	> 78	> 78	> 78
Minimale warmteafgeevende oppervlakte <sup>3</sup> (bij gesloten constructie)	m <sup>2</sup>	3,3	3,0	3,0	2,3	i. v.	3,7
1. BImSchV niveau 2 (Duitsland)		✓	✓	✓	✓	i. v.	✓
Ecodesign-verordening volgens (EU) 2015/1185		✓	✓	✓	✓	i. v.	✓
LRV (Zwitserland)		✓	✓	✓	✓	i. v.	✓
Energie-efficiëntieklasse volgens (EU) 2015/1186		A <sup>+</sup>	A	A	A	i. v.	A
Energie-efficiëntie-index (EEI)		110,4	104,6	104,6	106,3	i. v.	103,2
Mogelijke aangesloten inrichtingen	Opzeteenheden voor warmteopslag	---	✓	---	---	i. v.	✓
	Opzetwarmtewisselaar voor warme lucht	---	✓	---	---	i. v.	✓
	Warmtewisselaar	---	✓	---	---	i. v.	✓
Rendement met aangesloten inrichtingen	%	---	> 80	---	---	i. v.	> 80
Opzetwarmtewisselaar voor centrale verwarming (HWAR R)		---	✓	---	✓	i. v.	✓

s = draaideur, h = liftdeur

Het gespecificeerde vermogen aan waterzijde is bepaald onder testomstandigheden. Het haalbare vermogen kan variëren afhankelijk van de schoorsteentrek, de hoeveelheid hout in de kachel en de gebruikte pompgroep.

<sup>1</sup> De berekening is uitgevoerd volgens 'TR OL 2006, editie 2010 – tabel 17: Vrije doorsnede in cm<sup>2</sup> voor roosters of ventilatietegels in verhouding tot de warmteafgifte voor luchtverwarming' met de optimale luchtsnelheid van 0,75 m/s. Luchttoevoerrooster 240 cm<sup>2</sup>/kW, circulatieluchtrooster 200 cm<sup>2</sup>/kW.

<sup>2</sup> De opgegeven kanaallengte is een aanbeveling op basis van de berekening volgens TR OL 2022, hoofdstuk 15. Als berekeningsgrondslag werd een middelzwaar model met een trek van 360 cm<sup>2</sup> genomen.

<sup>3</sup> Gemiddelde met betrekking tot de accumulatie duur. Afhankelijk van de materiaaleigenschappen en constructie dikte. Gemiddelde specifieke warmteafgifte = ca. 500 W/m<sup>2</sup>

<sup>4</sup> Als de inbouwhaard samen met een systeeminstallatie wordt ingebouwd, gelden de waarden in de betreffende installatiehandleiding.

Gebruik met gesloten verbrandingskamer volgens EN 13229		Ekko L/R 84(34)51 h 84(34)57 h	Ekko L/R 100(45)51 h 100(45)57 h	Ekko U 45(34)51 h 45(34)57 h	Ekko U 55(45)51 h 55(45)57 h	Ekko U 55(67)51 h 55(67)57 h
Nominaal verwarmingsvermogen	kW	9	9	4	9	9
Warmtevermogensbereik	kW	4,2-9,2	4,1-9,4	---	---	4,3-9,1
Lokaalverwarmingsvermogen	kW	9	9	4	9	9
Waterzijdig vermogen	kW	---	---	---	---	---
Warmteafgifte: via het venster	%	50	50	70	70	70
Warmteafgifte: convectief vermogen	%	50	50	30	30	30
Warmteafgifte: vermogen aan waterzijde	%	---	---	---	---	---
Geschikt voor meervoudige aansluiting op de schoorsteen		✓	✓	✓	✓	✓
Rookkanaalaansluituit	Ø in mm	200	200	180	200	200
Verbrandingsluchtoevoertuit	Ø in mm	125	2 x 125	125	125	125
Aanbevolen vrije doorsnede <sup>1</sup>	Luchttoevoer (cm <sup>2</sup> )	1080	1080	480	1080	1080
	Luchtcirculatie (cm <sup>2</sup> )	900	900	400	900	900
Verbrandingsluchtbehoefte	m <sup>3</sup> /h	36	36	16	32	36
Aanbevolen hoeveelheid hout, ca.	kg	4,5	5,0	1,8	3,0	4,0
Aanbevolen hoeveelheid hout met warmterecuperator, ca.	kg	---	---	---	---	---
Aanbevolen hoeveelheid hout met warmteaccumulatiesysteem, ca.	kg	---	---	---	6,0	6,5
Aanbevolen lengte van het brandhout	cm	33	33	25 (33 staand)	33	33
Minimumafstand tot warmtestralingsbron (volgens TR OL 2006, editie 2010)	mm	800	800	800 <sup>4</sup>	800 <sup>4</sup>	800 <sup>4</sup>
Afstand tot isolatie (volgens TR OL 2006, editie 2010)	mm	90	90	50 <sup>4</sup>	90 <sup>4</sup>	90 <sup>4</sup>
Isolatie dikte (bij niet te beschermen wand) (voor SILCA® 250KM)	mm	60	60	60 <sup>4</sup>	60 <sup>4</sup>	60 <sup>4</sup>
Gewicht	kg	280-320	310-350	150-170	210-230	240-260
Brandstof		Hout	Hout	Hout	Hout	Hout
Berekeningswaarden bij nom. vermogen	Rookgas Massastroom	g/s	8,6	9,5	4,7	12,6
	Rookgastemperatuur	°C	302	310	255	228,5
	Vereiste schoorsteentrek	Pa	12	12	11	12
Berekeningswaarden voor keramische schoorstenen (brandstof hout)	Verbrandingsvermogen	kW	---	---	---	19,8
	Rookgas Massastroom	g/s	---	---	---	33,7
	Rookgastemperatuur voor aangesloten oppervlakken	°C	---	---	---	280
	Vereiste schoorsteentrek bij de rookkanaalaansluituit	Pa	15	15	15	15
	Verbrandingsluchtbehoefte	m <sup>3</sup> /h	---	---	---	75,4
	Aanbevolen kanaallengte <sup>2</sup>	m	1,7	1,7	1,7	1,7
Emissiewaarden brandstof hout	CO – bij 13% O <sub>2</sub>	mg/Nm <sup>3</sup>	< 1250	< 1250	< 1250	< 1250
	Stof – bij 13% O <sub>2</sub>	mg/Nm <sup>3</sup>	< 40	< 40	< 40	< 40
	Rendement	%	> 78	> 78	> 80	> 78
Minimale warmteafgeevende oppervlakte <sup>3</sup> (bij gesloten constructie)	m <sup>2</sup>	3,7	3,5	1,8	3,7	3,5
1. BImSchV niveau 2 (Duitsland)		✓	✓	✓	✓	✓
Ecodesign-verordening volgens (EU) 2015/1185		✓	✓	✓	✓	✓
LRV (Zwitserland)		✓	✓	✓	✓	✓
Energie-efficiëntieklasse volgens (EU) 2015/1186		A	A	A <sup>+</sup>	A	A
Energie-efficiëntie-index (EEI)		103,4	103,5	107,5	105,0	104,1
Mogelijke aangesloten inrichtingen	Opzeteenheid voor warmteopslag	---	---	---	---	✓
	Opzetwarmtewisselaar voor warme lucht	---	---	---	---	✓
	Warmtewisselaar	---	---	---	---	✓
Rendement met aangesloten inrichtingen	%	---	---	---	---	---
Opzetwarmtewisselaar voor centrale verwarming (HWAR R)		---	---	---	---	---

s = draaideur, h = liftdeur

Het gespecificeerde vermogen aan waterzijde is bepaald onder testomstandigheden. Het haalbare vermogen kan variëren afhankelijk van de schoorsteentrek, de hoeveelheid hout in de kachel en de gebruikte pompgroep.

<sup>1</sup> De berekening is uitgevoerd volgens TR OL 2006, editie 2010 – tabel 17: Vrije doorsnede in cm<sup>2</sup> voor roosters of ventilatietegels in verhouding tot de warmteafgifte voor luchtverwarming met de optimale luchtsnelheid van 0,75 m/s. Luchttoevoerrooster 240 cm<sup>2</sup>/kW, circulatieluchtrooster 200 cm<sup>2</sup>/kW.

<sup>2</sup> De opgegeven kanaallengte is een aanbeveling op basis van de berekening volgens TR OL 2022, hoofdstuk 15. Als berekeningsgrondslag werd een middelzwaar model met een trek van 360 cm<sup>2</sup> genomen.

<sup>3</sup> Gemiddelde met betrekking tot de accumulatie duur. Afhankelijk van de materiaaleigenschappen en constructie dikte. Gemiddelde specifieke warmteafgifte = ca. 500 W/m<sup>2</sup>

<sup>4</sup> Als de inbouwhaard samen met een systeeminstallatie wordt ingebouwd, gelden de waarden in de betreffende installatiehandleiding.

Gebruik met gesloten verbrandingskamer volgens EN 13229		Ekko U	Ekko U	Ekko U	Ekko U	Ekko U	Ekko U		Ekko W L/R 67(45)51 s/h 
		60(90)51 h	67(34)51 h 67(34)57 h	67(45)51 s 67(45)57 s	67(45)51 h 67(45)57 h	84(34)51 h 84(34)57 h	100(45)51 h 100(45)57 h	Export	
Nominaal verwarmingsvermogen	kW	14	i. v.	9	9	10,5	15,0	20,0	14,9
Warmtevermogensbereik	kW	---	i. v.	3,4-9,8	3,0-9,0	---	8,0-16,7	8,0-20,6	---
Lokaalverwarmingsvermogen	kW	14	i. v.	9	9	10,5	15,0	20,0	7,9
Waterzijdig vermogen	kW	---	---	---	---	---	---	---	7
Warmteafgifte: via het venster	%	40	i. v.	60	65	60	60		30
Warmteafgifte: convectief vermogen	%	60	i. v.	40	35	40	40		20
Warmteafgifte: vermogen aan waterzijde	%	---	---	---	---	---	---		50
Geschikt voor meervoudige aansluiting op de schoorsteen		✓	✓	✓	✓	✓	✓		✓
Rookkanaalaansluituit	Ø in mm	250	200	200	200	200	250		200
Verbrandingsluchttoevoertuit	Ø in mm	150	125	125	125	125	2 x 125		125
Aanbevolen vrije doorsnede <sup>1</sup>	Luchttoevoer (cm <sup>2</sup> )	2184	i. v.	1080	1080	1260	1440	1920	950
	Luchtcirculatie (cm <sup>2</sup> )	1820	i. v.	900	900	1050	1200	1600	790
Verbrandingsluchtbehoefte	m <sup>3</sup> /h	54	i. v.	36	36	42	60	80	60
Aanbevolen hoeveelheid hout, ca.	kg	4,0	i. v.	4,0	4,0	4,5	7,0	8,5	4,0
Aanbevolen hoeveelheid hout met warmterecuperator, ca.	kg	---	i. v.	7,0	---	---	---		---
Aanbevolen hoeveelheid hout met warmteaccumulatiesysteem, ca.	kg	---	i. v.	6,5	6,5	---	---		---
Aanbevolen lengte van het brandhout	cm	33	i. v.	33	33	33	33		33
Minimumafstand tot warmtestralingsbron (volgens TR OL 2006, editie 2010)	mm	800	i. v.	800 <sup>4</sup>	800 <sup>4</sup>	800	800		800
Afstand tot isolatie (volgens TR OL 2006, editie 2010)	mm	60	i. v.	90 <sup>4</sup>	90 <sup>4</sup>	100	100		60
Isolatie dikte (bij niet te beschermen wand) (voor SILCA® 250KM)	mm	60	i. v.	60 <sup>4</sup>	60 <sup>4</sup>	60	60		60
Gewicht	kg	370	i. v.	190-210	240-260	280-320	350-370		310-330
Brandstof		Hout	Hout	Hout	Hout	Hout	Hout		Hout
Berekeningswaarden bij nom. vermogen	Rookgas Massastroom	g/s	i. v.	9,5	8,2	14,9	17,2	18,3	17,0
	Rookgastemperatuur	°C	i. v.	330	345	259	221	232	215
	Vereiste schoorsteentrek	Pa	i. v.	12	12	12	12-15		12
Berekeningswaarden voor keramische schoorstenen (brandstof hout)	Verbrandingsvermogen	kW	i. v.	21,5	21,5	---	---		---
	Rookgas Massastroom	g/s	i. v.	30,6	29,3	---	---		---
	Rookgastemperatuur voor aangesloten oppervlakken	°C	i. v.	361	361	---	---		---
	Vereiste schoorsteentrek bij de rookkanaalaansluituit	Pa	i. v.	15	15	---	---		---
	Verbrandingsluchtbehoefte	m <sup>3</sup> /h	i. v.	75,6	75,6	---	---		---
	Aanbevolen kanaallengte <sup>2</sup>	m	i. v.	3,5	3,5	---	---		---
Emissiewaarden brandstof hout	CO – bij 13% O <sub>2</sub>	mg/Nm <sup>3</sup>	i. v.	< 1250	< 1250	< 1250	< 1250		< 1250
	Stof – bij 13% O <sub>2</sub>	mg/Nm <sup>3</sup>	i. v.	< 40	< 40	< 40	< 40		< 40
	Rendement	%	i. v.	> 80	> 78	> 78	> 80		> 80
Minimale warmteafgeevende oppervlakte <sup>3</sup> (bij gesloten constructie)	m <sup>2</sup>	4,1	i. v.	3,5	3,5	4,0	5,6		---
1. BImSchV niveau 2 (Duitsland)		✓	i. v.	✓	✓	✓	✓		✓
Ecodesign-verordening volgens (EU) 2015/1185		✓	i. v.	✓	✓	✓	✓		✓
LRV (Zwitserland)		✓	i. v.	✓	✓	✓	✓		✓
Energie-efficiëntieklasse volgens (EU) 2015/1186			i. v.						
Energie-efficiëntie-index (EEI)		106,1	i. v.	103,2	103,4	106,4	106,0	107,5	109,0
Mogelijke aangesloten inrichtingen	Opzeteenheid voor warmteopslag		i. v.	✓	✓	---	---		---
	Opzetwarmtewisselaar voor warme lucht		i. v.	✓	✓	---	---		---
	Warmtewisselaar		i. v.	✓	✓	---	---		---
Rendement met aangesloten inrichtingen	%	---	i. v.	> 80	---	---	---		---
Opzetwarmtewisselaar voor centrale verwarming (HVAR R)		---	i. v.	---	---	---	---		---

s = draaideur, h = liftdeur

Het gespecificeerde vermogen aan waterzijde is bepaald onder testomstandigheden. Het haalbare vermogen kan variëren afhankelijk van de schoorsteentrek, de hoeveelheid hout in de kachel en de gebruikte pompgroep.

<sup>1</sup> De berekening is uitgevoerd volgens TR OL 2006, editie 2010 – tabel 17: 'Vrije doorsnede in cm<sup>2</sup> voor roosters of ventilatietegels in verhouding tot de warmteafgifte voor luchtverwarming' met de optimale luchtsnelheid van 0,75 m/s. Luchttoevoerrooster 240 cm<sup>2</sup>/kW, circulatieluchtrooster 200 cm<sup>2</sup>/kW.

<sup>2</sup> De opgegeven kanaallengte is een aanbeveling op basis van de berekening volgens TR OL 2022, hoofdstuk 15. Als berekeningsgrondslag werd een middelzwaar model met een trek van 360 cm<sup>2</sup> genomen.

<sup>3</sup> Gemiddelde met betrekking tot de accumulatieuur. Afhankelijk van de materiaaleigenschappen en constructiedikte. Gemiddelde specifieke warmteafgifte = ca. 500 W/m<sup>2</sup>

<sup>4</sup> Als de inbouwhaard samen met een systeeminstallatie wordt ingebouwd, gelden de waarden in de betreffende installatiehandleiding.



Gebruik met gesloten verbrandingskamer volgens EN 13229		Ronda 5551 s/h 5557 s/h	Ronda 6751 s/h 6757 s/h	Ronda 180° 6057 h	Pano 5551 s/h 5557 s/h	Pano 6751 s/h 6757 s/h	
Nominaal verwarmingsvermogen	kW	7	9	9	7	9	
Warmtevermogensbereik	kW	3,3-8,7	3,3-8,7	2,9-9,2	3,3-8,7	3,3-8,7	
Lokaalverwarmingsvermogen	kW	7	9	9	7	9	
Waterzijdig vermogen	kW	---	---	---	---	---	
Warmteafgifte: via het venster	%	35	35	50	35	35	
Warmteafgifte: convectief vermogen	%	65	65	50	65	65	
Warmteafgifte: vermogen aan waterzijde	%	---	---	---	---	---	
Geschikt voor meervoudige aansluiting op de schoorsteen		✓	✓	✓	✓	✓	
Rookkanaalaansluituit	Ø in mm	180	180	200	180	180	
Verbrandingsluchtoevoertuit	Ø in mm	125	125	125	125	125	
Aanbevolen vrije doorsnede <sup>1</sup>	Luchttoevoer (cm <sup>2</sup> )	1100	1410	1080	1100	1410	
	Luchtcirculatie (cm <sup>2</sup> )	910	1170	900	910	1170	
Verbrandingsluchtbehoefte	m <sup>3</sup> /h	28	36	36	28	36	
Aanbevolen hoeveelheid hout, ca.	kg	3,0	4,0	3,5	3,0	4,0	
Aanbevolen hoeveelheid hout met warmterecuperator, ca.	kg	5,5	7,0	---	5,5	7,0	
Aanbevolen hoeveelheid hout met warmteaccumulatiesysteem, ca.	kg	---	---	---	---	---	
Aanbevolen lengte van het brandhout	cm	33	33	33	33	33	
Minimumafstand tot warmtestralingsbron (volgens TR OL 2006, editie 2010)	mm	800	800	800	800	800	
Afstand tot isolatie (volgens TR OL 2006, editie 2010)	mm	70	90	90	70	90	
Isolatie dikte (bij niet te beschermen wand) (voor SILCA® 250KM)	mm	60	60	60	60	60	
Gewicht	kg	180-235	200-265	265	170-225	190-255	
Brandstof		Hout	Hout	Hout	Hout	Hout	
Berekeningswaarden bij nom. vermogen	Rookgas Massastroom	g/s	5,9	7,6	8,2	5,9	7,6
	Rookgastemperatuur	°C	340	340	330	340	340
	Vereiste schoorsteentrek	Pa	12	12	12	12	12
Berekeningswaarden voor keramische schoorstenen (brandstof hout)	Verbrandingsvermogen	kW	---	---	---	---	---
	Rookgas Massastroom	g/s	---	---	---	---	---
	Rookgastemperatuur voor aangesloten oppervlakken	°C	---	---	---	---	---
	Vereiste schoorsteentrek bij de rookkanaalaansluituit	Pa	15	15	15	15	15
	Verbrandingsluchtbehoefte	m <sup>3</sup> /h	---	---	---	---	---
	Aanbevolen kanaallengte <sup>2</sup>	m	1,7	1,7	1,7	1,7	1,7
Emissiewaarden brandstof hout	CO – bij 13% O <sub>2</sub>	mg/Nm <sup>3</sup>	< 1250	< 1250	< 1250	< 1250	< 1250
	Stof – bij 13% O <sub>2</sub>	mg/Nm <sup>3</sup>	< 40	< 40	< 40	< 40	< 40
	Rendement	%	> 78	> 78	> 78	> 78	> 78
Minimale warmteafgeevende oppervlakte <sup>3</sup> (bij gesloten constructie)	m <sup>2</sup>	3,3	4,2	---	3,3	4,2	
1. BImSchV niveau 2 (Duitsland)		✓	✓	✓	✓	✓	
Ecodesign-verordening volgens (EU) 2015/1185		✓	✓	✓	✓	✓	
LRV (Zwitserland)		✓	✓	✓	✓	✓	
Energie-efficiëntieklasse volgens (EU) 2015/1186		A	A	A	A	A	
Energie-efficiëntie-index (EEI)		105,0	105,0	105,0	105,0	105,0	
Mogelijke aangesloten inrichtingen	Opzeteenheid voor warmteopslag		✓	✓	---	✓	✓
	Opzetwarmtewisselaar voor warme lucht		✓	✓	---	✓	✓
	Warmtewisselaar		✓	✓	---	✓	✓
Rendement met aangesloten inrichtingen	%	> 80	> 80	---	> 80	> 80	
Opzetwarmtewisselaar voor centrale verwarming (HWAR R) 		✓	✓	---	✓	✓	

s = draaideur, h = liftdeur

Het gespecificeerde vermogen aan waterzijde is bepaald onder testomstandigheden. Het haalbare vermogen kan variëren afhankelijk van de schoorsteentrek, de hoeveelheid hout in de kachel en de gebruikte pompgroep.

<sup>1</sup> De berekening is uitgevoerd volgens 'TR OL 2006, editie 2010 – tabel 17: Vrije doorsnede in cm<sup>2</sup> voor roosters of ventilatietegels in verhouding tot de warmteafgifte voor luchtverwarming' met de optimale luchtsnelheid van 0,75 m/s. Luchttoevoerrooster 240 cm<sup>2</sup>/kW, circulatieluchtrooster 200 cm<sup>2</sup>/kW.

<sup>2</sup> De opgegeven kanaallengte is een aanbeveling op basis van de berekening volgens TR OL 2022, hoofdstuk 15. Als berekeningsgrondslag werd een middelzwaar model met een trek van 360 cm<sup>2</sup> genomen.

<sup>3</sup> Gemiddelde met betrekking tot de accumulatie duur. Afhankelijk van de materiaaleigenschappen en constructiedikte. Gemiddelde specifieke warmteafgifte = ca. 500 W/m<sup>2</sup>