

# hwam

intelligent heat

Since 1973



HWAM 3120c

 **MADE IN  
DENMARK**

29-2110 NL

COLLECTION 2024





# HWAM

## intelligent heat

HWAM is een Deense leverancier van hoogwaardige, handgemaakte houtkachels en inbouwhoutkachels. De kernactiviteit van ons bedrijf is het ontwikkelen en produceren van functionele designoplossingen in onze moderne fabriek in Hørning in het hart van Denemarken

Bij HWAM kiezen we voor een economische en klimaatvriendelijke verbranding voor uzelf en voor de natuur – nu en in de toekomst. Een houtkachel van HWAM is eenvoudig te bedienen en geeft warmte met een goed gevoel.

# INHOUD

---

## VAN HWAM

- 6 HWAM® Autopilot™
- 8 HWAM® SmartControl™
- 10 FAQ welke punten moet u overwegen voordat u een houtkachel kiest
- 13 Warmteopslag & bekleding
- 14 Ontwerp uw eigen HWAM houtkachel
- 16 Ontwerp en vakmanschap
- 18 Overzicht serie

## INSPIRATIE

- 20 HWAM 2600
- 22 HWAM 3100
- 24 HWAM 3500
- 26 HWAM 3600
- 28 HWAM 3700
- 30 HWAM 4500
- 32 HWAM 4600
- 34 HWAM 5530
- 36 HWAM Classic 4
- 38 HWAM I 40/55
- 40 Accessoires

## TEKNISCHE SPECIFICATIES

- 42 HWAM 2600
- 44 HWAM 3100
- 46 HWAM 3500
- 47 HWAM 3600
- 50 HWAM 3700
- 52 HWAM 4500
- 55 HWAM 4600
- 57 HWAM 5530
- 59 HWAM Classic 4
- 60 HWAM I 40/55
- 61 Goedkeuringen & registraties
- 62 Productoverzicht
- 64 Afstand tot brandbare materialen
- 66 Testresultaten

# 10 series

---

HWAM houtkachels zijn er in 10 verschillende kachelseries met hoogtes tussen 70 en 168,50 cm. Kies voor een aan de muur bevestigd, vrijstaand of modulair model. Kies een model met of zonder glas aan de zijkanten. Geef uw kachel individueel vorm met een unieke stenen bekleding. Er is keuze in overvloed, ongeacht uw smaak of voorkeuren. Maak uw houtkacheldromen waar!

Welke serie past het beste bij uw persoonlijkheid?  
Neem een kijkje en laat u inspireren...



HWAM 3110c aan modulebank



50 jaar kwaliteit,  
design & productie  
in Denemarken.





# SCHONE VERBRANDING VOLAUTOMATISCH MET HWAM® AUTOPILOT™

Een HWAM houtkachel heeft een klein geheimpje. Een geheim dat al zo'n 30 jaar bewaard wordt. Dit is een warmtegevoelige veer in het hart van uw HWAM houtkachel met de naam **HWAM® Autopilot™**. Zodra u het vuur hebt aangestoken, neemt de **HWAM® Autopilot™** het over en regelt automatisch de luchttoevoer. Als de warmte in de verbrandingskamer stijgt of daalt, zorgt de warmtegevoelige veer ervoor dat de drie mechanische luchtkleppen openen of sluiten, afhankelijk van de momentele temperatuur in de verbrandingskamer. Het resultaat is een optimale verbranding zonder dat u iets hoeft te doen.

U hoeft de regeling alleen maar op uw verwarmingswensen in te stellen. Makkelijk, comfortabel, milieuvriendelijk en zuinig.

**HWAM® Autopilot™** is standaard in alle HWAM houtkachels en in de prijs inbegrepen.



Ontdek alles over **HWAM® Autopilot™** in deze video:



# MEER TIJD NODIG VOOR DE BELANGRIJKE DINGEN IN HET LEVEN? DAN IS HWAM® SMARTCONTROL™ IETS VOOR U

**HWAM® SmartControl™** past de essentiële luchttoevoer in uw houtkachel aan. Het enige wat u moet doen is het vuur aansteken en nieuw brandhout toevoegen. **HWAM® SmartControl™** doet de rest. U krijgt een melding als het tijd is om meer brandhout toe te voegen.

Een zuurstof- en een temperatuursensor meten het zuurstofniveau en de temperatuur bij de rookuitlaat. Beide sensoren sturen een signaal naar de airbox, die de luchttoevoer regelt. Een kamersensor waarborgt een aangename kamertemperatuur. De **HWAM® SmartControl™** levert de juiste hoeveelheid lucht op het juiste moment op de juiste plaats in het vuur voor een optimale verbranding.

Ontdek alles over **HWAM® SmartControl™** in deze video:

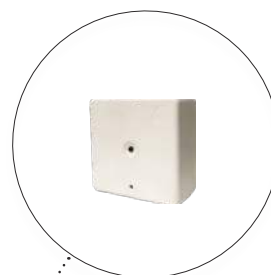

Kamersensor



Airbox



Smartphone of tablet



HWAM 3120m





**BESCHERM  
HET MILIEU**



**BESPAAR  
GELD**



**HOOG  
COMFORT**

# WELKE PUNTEN MOET U OVERWEGEN VOORDAT U EEN HOUTKACHEL Kiest

**Smaak en stijl verschillen van persoon tot persoon, dus hier laten we u de expert zijn. Voordat u echter een houtkachel koopt, zijn er een paar dingen die het overwegen waard zijn.**

## **Waarom wilt u een houtkachel?**

Is dat omdat u in een koud huis woont? Wilt u geld besparen op de stookkosten of gaat het u om de knusse sfeer?

## **Hoe veel m<sup>2</sup> moet worden verwarmd?**

Het is belangrijk dat de warmte die door de houtkachel wordt afgegeven voldoende is om de m<sup>2</sup> op te warmen. Als vuistregel kunt u ervan uitgaan dat ongeveer 1 kW nodig is om 20 m<sup>2</sup>, te verwarmen, op voorwaarde dat het huis redelijk goed geïsoleerd is.

## **Hoe gemakkelijk moet het zijn?**

Alle HWAM houtkachels zijn standaard uitgerust met HWAM® Autopilot™, een automatische luchtregeling die zorgt voor goede verbranding. Als u het zo gemakkelijk mogelijk wilt hebben, kies dan voor een model met ingebouwde HWAM® SmartControl™. Het enige dat u hoeft te doen is het vuur aansteken zoals gebruikelijk, de temperatuur via een app op uw smartphone instellen en dan genieten van de warmte en de dansende vlammen. U ontvangt een bericht via uw app wanneer het tijd is om nieuw brandhout aan te vullen.

## **Zijn er vereisten voor de locatie?**

Zijn er speciale constructies in uw huis die het installeren van de houtkachel in bepaalde gebieden onmogelijk maken? Is er iets waar u rekening mee moet houden in verband met brandbaar materiaal?

## **Zijn er vereisten voor nieuwe huizen?**

Als u in een nieuwbouwhuis woont, moet u mogelijk een buitenluchtsysteem installeren in uw houtkachel, omdat nieuwbouw huizen zeer goed geïsoleerd zijn en de lucht die in het huis circuleert vaak wordt hergebruikt in het ventilatiesysteem. Dit betekent dat er onvoldoende lucht in het huis is voor het aansteken of de verbranding.

## **Vereisten voor de schoorsteen**

De schoorsteen moet zo hoog zijn dat een goede trek gewaarborgd wordt en de rook geen belasting vormt. Nominale trek: 12 Pa. De schoorsteen moet een dagmaat van min. 150mm in diameter hebben. Als bijkomende minimale vereiste geldt echter dat de opening in grootte steeds overeen moet stemmen met het afvoeraansluitstuk van de houtkachel. De schoorsteen moet bovendien voorzien zijn van een makkelijk toegankelijke reinigingsdeur.

## **Zijn er vereisten voor vloeren en/of wanden?**

U moet controleren of de vloer waarop uw houtkachel komt te staan stabiel genoeg is om het gewicht te dragen, en of de wand waaraan uw kachel of inzetkachel komt te hangen of waarin deze wordt ingebouwd, bestand is tegen het gewicht. We raden u aan een specialist te raadplegen. Bevindt de houtkachel zich op een brandbare vloer, bescherm de vloer dan tegen uitvallende sintels. Meer informatie over afstanden tot brandbaar materiaal vindt u op pagina 64.

## **Vraag een expert**

Als u eenmaal een aantal van deze vragen hebt overwogen, is het hopelijk gemakkelijker voor u om een beslissing te nemen. Als u nog steeds twijfelt, kunt u altijd uw lokale HWAM-dealer bezoeken voor een gesprek over de juiste keuze voor u.



**SCHONE VERBRANDING IS  
GOED VOOR HET MILIEU EN DE  
TOEKOMSTIGE GENERATIES**





# WARMTEOPLAG & BEKLEDING

Wanneer u kiest voor een houtkachel met natuursteen-bekleding, krijgt u een kachel met een unieke uitstraling, omdat elke steen zijn eigen karakter heeft. Bovendien zijn er nog andere tastbare voordelen.

We kennen warmteopslag van metselwerkkachels, waar de warmte wordt opgeslagen in de stenen rond de verbrandingskamer. Warmteopslag in een houtkachel is het vermogen van de kachel om de convectiewarmte in de kamer snel en comfortabel te verdelen in combinatie met de capaciteit van de warmtevasthoudende stenen.

Geselecteerde HWAM-modellen zijn ontworpen met een warmtemagazijn dat kan worden gevuld met warmtevasthoudende stenen. Dit materiaal kan de warmte van de houtkachel opslaan en vervolgens langzaam aan de ruimte afgeven. Dit betekent dat u nog lang nadat het vuur is gedoofd van de warmte kunt genieten.

Als u een houtkachel wilt met natuurstenen bekleding, kies dan een van de volgende HWAM-modellen: 3520, 3640, 3660, 4540, 4560, 4640 en 4660.

Als u een kachel met een warmtemagazijn wilt, kunt u kiezen tussen volgende HWAM-modellen: 3130, 3520, 3650, 3660, 3760, 4550, 4560, 4660 en 5530. Hieronder staat een illustratie van een houtkachel met de warmtevasthoudende stenen.

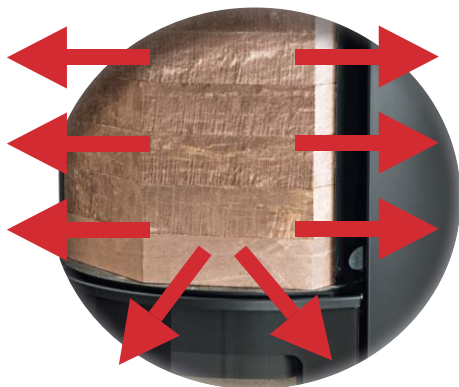

Warmtevasthoudende stenen



HWAM 4660m

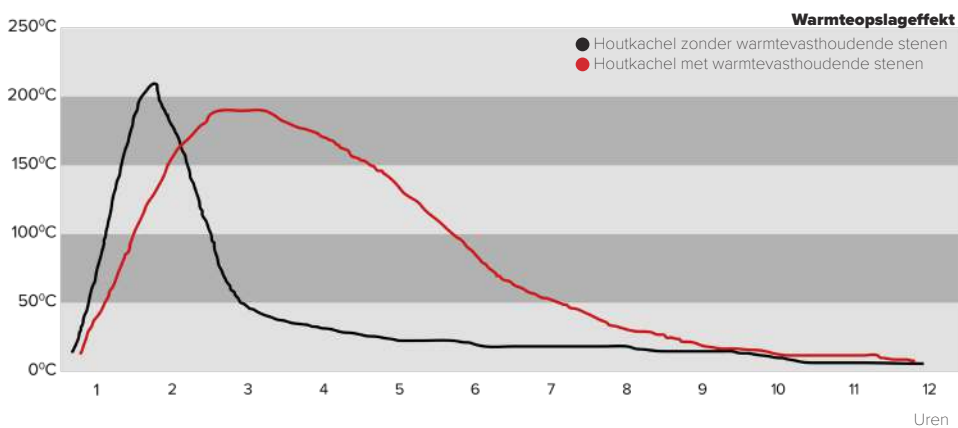

Een houtkachel met een stenen bekleding die de warmte opslaat, zorgt voor een constantere warmte in de kamer met dezelfde hoeveelheid brandhout.



HWAM 3740m, style handgrepen, zwart

**Hoogte**

70 cm - 168,5 cm.

**Aansluiting**

bovenaansluiting of achteraansluiting.  
5530 bovenaansluiting, achteraansluiting of zijkant.

**Type**

Hangend model, op een voetstuk, op een sokkel,  
vrijstaande kachel, inbouwhoutkachel, modulaire.

**Deur**

De meeste modellen zijn verkrijgbaar met twee  
soorten deuren, een klassiek gietijzeren (c) of een  
modern glazen deur (m). Onze inzetkachels zijn  
verkrijgbaar met links- of rechtsscharnierende deuren.

**Handgreep**

Alle HWAM-modellen zijn verkrijgbaar met een  
standaard handgreep. De 3100, 3500 en 3700 series zijn  
verkrijgbaar met de onderstaande handgrepen



Style handgreep



Style handgreep, zwart

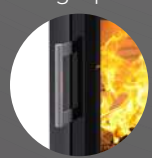

Standard handgreep

**Kleuren\***

Er zijn modellen (m, glazen deur) verkrijgbaar in zwart en grijs.  
Er zijn modellen (c, gietijzer deur) verkrijgbaar in zwart en grijs.  
Er zijn modellen met stenen bekleding verkrijgbaar in zwart en grijs.

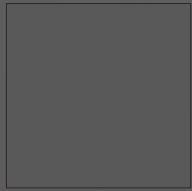

# ONTWERP UW EIGEN HWAM HOUTKACHEL

Als u eenmaal hebt besloten welk model het beste bij u past, is het tijd om de perfecte look te kiezen. Er zijn vele manieren om uw kachel aan te passen aan uw stijl en huis. Waaraan geeft u de voorkeur? Een klassieke look? Een industriële look? Of een moderne look?

Onder onze technische specificaties van pagina 42 kunt u al onze modellen bekijken. Bekijk de mogelijkheden en doe inspiratie op voor het samenstellen van uw eigen HWAM-model.

## Natuursteen bekleding

Een houtkachel met natuursteen bekleding heeft twee functies. Visueel zorgt de steen, waarvan elk stuk er anders uitziet, voor een unieke uitstraling. Puur functioneel verlengt de warmteopslagcapaciteit van de steen het verwarmingseffect.



Speksteen

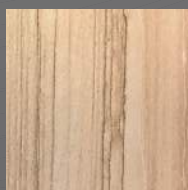

Tobacco

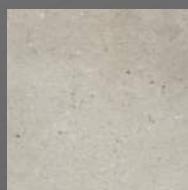

San Sebastian

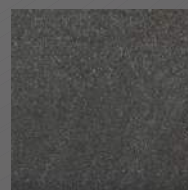

Nox Petra

## Functie

Alle HWAM-houtkachels zijn standaard uitgerust met HWAM® Autopilot™ voor een goede verbranding. Naarmate de temperatuur in de verbrandingskamer stijgt en daalt, zal een bimetalen veer uitzetten of samentrekken, waardoor de luchttoevoer wordt geregeld. Wanneer het vuur uitdooft, gaat de demper automatisch weer open en kunt u brandhout aanvullen of het vuur laten uitdoven.

Wilt u het graag zo gemakkelijk mogelijk? Kies dan een model met ingebouwde HWAM® SmartControl™. HWAM® SmartControl™ is een elektronische regeling van de lucht voor optimale verbranding. Het enige dat u hoeft te doen is het vuur aansteken zoals gebruikelijk, de temperatuur via een app op uw smartphone instellen en genieten van de warmte en de dansende vlammen. U ontvangt een bericht via de app wanneer het tijd is om meer brandhout aan te vullen.

# ONTWERP & VAKMANSCHAP



We geloven dat innovatie en ontwikkeling hand in hand gaan met productie. Neem de productie uit de vergelijking en u verliest de praktische kennis waarmee ontwerpideeën kunnen worden vertaald naar echte kachels die zowel esthetische als functionele behoeften en eisen vervullen. Daarom worden al onze houtkachels en inzetkachels in onze fabriek in Hørning gefabriceerd, en dat al meer dan 45 jaar. Het proces begint met onze getalenteerde ontwerpers met wie we al jaren samenwerken. Wanneer hun ideeën en visies zich hebben geconcretiseerd in schetsen, gaan ze in gesprek met onze ontwerpers en ons verkoopmanagement voor de ontwikkeling van een houtkachel of een inbouwkachel die voldoet aan de eisen van onze klanten.

Nadat de kachel is goedgekeurd met betrekking tot verbrandings- en veiligheidseisen, wordt deze in productie genomen. Elke HWAM-houtkachel wordt op bestelling geproduceerd in onze moderne fabriek. De processen worden uitgevoerd en gecontroleerd door onze hoogopgeleide medewerkers. Dit zorgt voor een stabiele orderstroom, betere controle van de productie en dus uiteindelijk een kachel van uitstekende kwaliteit.



**Sørig & Jacobsen**



**Anders C. Fasterholdt**





 **MADE IN DENMARK**

# OVERZICHT SERIES

## HWAM 2600



HWAM 2610m  
met zijruiten



HWAM 2620c  
met voetstuk



HWAM 2630m  
met zijruiten



HWAM 2640c

## HWAM 3100

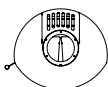

HWAM 3110c  
met style handgreep,  
roestvrij staal



HWAM 3110m  
met voetstuk



HWAM 3120c  
met style handgreep,  
zwart



HWAM 3130c

## HWAM 3500

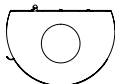

HWAM 3520m



HWAM 3520c  
met speksteen en  
style handgreep,  
roestvrij staal

## HWAM 3600

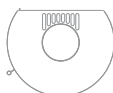

HWAM 3630m  
met zijruiten



HWAM 3640c



HWAM 3640c  
met speksteen



HWAM 3650m  
met zijruiten



HWAM 3660c



HWAM 3660m  
met speksteen

## HWAM 3700

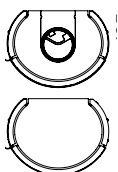

HWAM 3740m  
met style handgreep,  
zwart



HWAM 3760c

## HWAM 4500

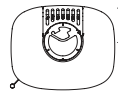

HWAM 4520c



HWAM 4510m  
met mini sokkel  
en zijruiten



HWAM 4510c  
met lage sokkel  
en zijruiten



HWAM 4520m  
met hoge sokkel



HWAM 4530c  
met zijruiten



HWAM 4540m



HWAM 4540c  
met speksteen



HWAM 4550m  
met zijruiten



HWAM 4560c



HWAM 4560c  
met Tobacco

## HWAM 4600

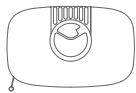

HWAM 4620c



HWAM 4640m



HWAM 4640m  
met speksteen



HWAM 4660c



HWAM 4660c  
met speksteen

## HWAM 5530

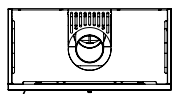

HWAM 5530c

## HWAM I 40/55

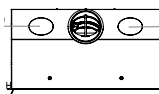

HWAM I 40/55c

## HWAM Classic 4

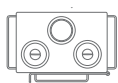

HWAM Classic 4



HWAM Classic 4  
met houtvak



HWAM Classic 4  
met oven en houtvak



HWAM 2620c met voetstuk

### Specificaties

Nominaal vermogen

4,7 kW

Energie-efficiëntieklasse

A

Breedte verbrandingskamer

27 cm

Zie pagina 42 voor meer informatie over de HWAM 2600-serie.

# HWAM 2600

Design: Sørig & Jacobsen

## HWAM 2600 bovenaanzicht

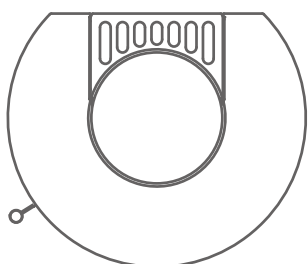

**HWAM 2610c**  
met zijruiten en sokkel  
H 73,0 cm  
B 43,0 cm  
D 37,8 cm



**HWAM 2610m**  
met zijruiten  
H 70,0 cm  
B 43,0 cm  
D 37,8 cm



**HWAM 2620c**  
met voetstuk  
H 100,0 cm  
B 43,0 cm  
D 37,8 cm



**HWAM 2630c**  
met zijruiten  
H 100,0 cm  
B 43,0 cm  
D 37,8 cm



**HWAM 2640c**  
H 100,0 cm  
B 43,0 cm  
D 37,8 cm



**HWAM 2640m**  
H 100,0 cm  
B 43,0 cm  
D 37,8 cm



HWAM 3120c

Met HWAM® Autopilot™  
als standaarduitrusting  
Add-on  
HWAM® SmartControl™\*  
leverbaar

\* Niet HWAM 3110

## Specificaties

Nominaal vermogen - HWAM® Autopilot™/ HWAM® SmartControl™ 4,8 / 4,5 kW  
Energie-efficiëntieklasse - HWAM® Autopilot™/ HWAM® SmartControl™ **A** / **A+**  
Breedte verbrandingskamer 33 cm

Zie pagina 44 voor meer informatie over de HWAM 3100-serie.

# HWAM 3100

Design: Anders C. FASTERHOLDT

## HWAM 3100 bovenaanzicht

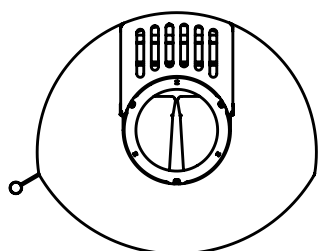

## Handgreep



Style handgreep,  
roestvrij staal



Style handgreep,  
zwart



Standard handgreep



**HWAM 3110c**  
met style handgreep  
H 75,5 cm  
B 47,9 cm  
D 41,4 cm



**HWAM 3110c**  
en sokkel  
H 83,5 cm  
B 47,9 cm  
D 41,4 cm



**HWAM 3110m**  
met voetstuk  
H 105,5 cm  
B 47,7 cm  
D 41,3 cm



**HWAM 3120c**  
H 100,4 cm  
B 47,7 cm  
D 41,3 cm



**HWAM 3120m**  
H 100,4 cm  
B 47,7 cm  
D 40,8 cm



**HWAM 3130m**  
H 126,0 cm  
B 47,5 cm  
D 41,3 cm



Met HWAM® Autopilot™  
als standaarduitrusting  
Add-on  
HWAM® SmartControl™  
leverbaar

HWAM 3520c

### Specificaties

Nominaal vermogen - HWAM® Autopilot™/ HWAM® SmartControl™ 4,8 / 4,5 kW  
Energie-efficiëntieklasse - HWAM® Autopilot™/ HWAM® SmartControl™ **A** / **A+**  
Breedte verbrandingskamer 33 cm

Zie pagina 46 voor meer informatie over de HWAM 3500-serie.



# HWAM 3500

Design: Sørig & Jacobsen

## HWAM 3500 bovenaanzicht

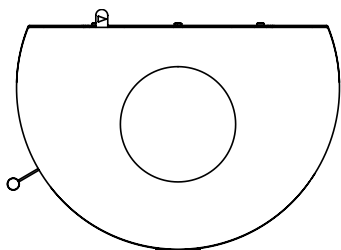

## Handgreep



Style handgreep,  
roestvrij staal



Style handgreep,  
zwart

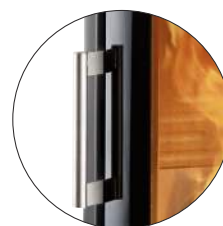

Standard handgreep



**HWAM 3520c**  
met style handgreep,  
roestvrij staal  
H 126,0 cm  
B 54,0 cm  
D 37,5 cm



**HWAM 3520m**  
H 126,0 cm  
B 54,0 cm  
D 37,5 cm



**HWAM 3520c**  
met speksteen  
H 127,0 cm  
B 54,0 cm  
D 37,5 cm

## Natuursteen bekleding



Speksteen



Tobacco



San Sebastian



Nox Petra



HWAM 3630m

Met HWAM® Autopilot™  
als standaarduitrusting  
Add-on  
HWAM® SmartControl™  
leverbaar

### Specificaties

Nominaal vermogen

6,0 kW

Energie-efficiëntieklasse - HWAM® Autopilot™/ HWAM® SmartControl™

A / A+

Breedte verbrandingskamer

38 cm

Zie pagina 47 voor meer informatie over de HWAM 3600-serie.

# HWAM 3600

Design: Sørig & Jacobsen

## HWAM 3600 bovenaanzicht

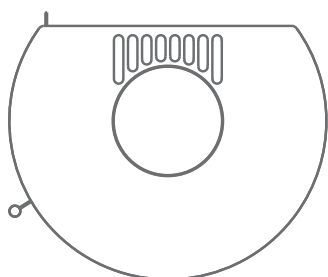

**HWAM 3630c**  
met zijruiten  
H 114,8 cm  
B 55,6 cm  
D 44,2 cm



**HWAM 3640c**  
met speksteen  
H 114,8 cm  
B 60,0 cm  
D 44,2 cm



**HWAM 3640m**  
H 114,8 cm  
B 55,6 cm  
D 44,2 cm



**HWAM 3650c**  
met zijruiten  
H 150,8 cm  
B 55,6 cm  
D 44,2 cm



**HWAM 3650m**  
met zijruiten  
H 150,8 cm  
B 55,6 cm  
D 44,2 cm



**HWAM 3660c**  
H 150,8 cm  
B 55,6 cm  
D 44,2 cm



**HWAM 3660m**  
H 150,8 cm  
B 55,6 cm  
D 44,2 cm



**HWAM 3660c**  
met speksteen  
H 150,8 cm  
B 60,0 cm  
D 44,2 cm

## Natuursteen bekleding



Speksteen

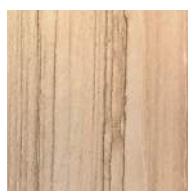

Tobacco



San Sebastian



Nox Petra



HWAM 3740m

### Specificaties

Nominaal vermogen - HWAM® Autopilot™/ HWAM® SmartControl™

4,8 / 4,5 kW

Energie-efficiëntieklasse - HWAM® Autopilot™/ HWAM® SmartControl™

A / A+

Breedte verbrandingskamer

33 cm

Zie pagina 50 voor meer informatie over de HWAM 3700-serie.

# HWAM 3700

Design: Sørig & Jacobsen

## HWAM 3700 bovenaanzicht

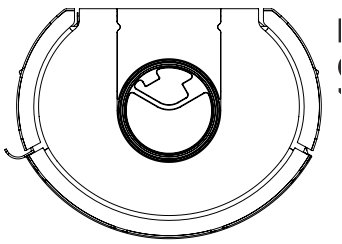

## Handgreep



Style handgreep,  
roestvrij staal



Style handgreep,  
zwart

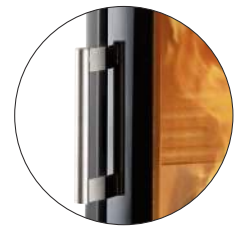

Standard handgreep



Bovenaansluiting



Achteraansluiting



**HWAM 3740c**

H 102,5 cm  
B 49,9 cm  
D 37,5 cm



**HWAM 3740m**  
met style handgreep,  
roestvrij staal

H 102,5 cm  
B 49,9 cm  
D 37,5 cm



**HWAM 3760m**

H 125,4 cm  
B 49,9 cm  
D 37,5 cm



**HWAM 3760m**  
met style handgreep,  
zwart

H 125,4 cm  
B 49,9 cm  
D 37,5 cm



HWAM 4560m, Nox Petra

Met HWAM® Autopilot™  
als standaarduitrusting  
Add-on  
HWAM® SmartControl™  
leverbaar

### Specificaties

Nominaal vermogen

4,9 kW

Energie-efficiëntieklasse - HWAM® Autopilot™/ HWAM® SmartControl™

A+ / A+

Breedte verbrandingskamer

35,8 cm

Zie pagina 52 voor meer informatie over de HWAM 4500-serie.

# HWAM 4500

Design: Sørig & Jacobsen

## HWAM 4500 bovenaanzicht

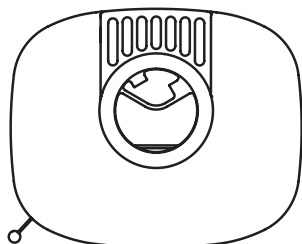

**HWAM 4520c**

H 75,5 cm  
B 50,0 cm  
D 40,6 cm



**HWAM 4510c**  
met mini sokkel

H 81,0 cm  
B 50,0 cm  
D 40,6 cm



**HWAM 4510c**  
met lage sokkel

H 93,0 cm  
B 50,0 cm  
D 40,6 cm



**HWAM 4520m**  
met hoge sokkel

H 104,0 cm  
B 50,0 cm  
D 40,6 cm



**HWAM 4530c**  
met zijruiten

H 114,3 cm  
B 50,0 cm  
D 40,6 cm



**HWAM 4530m**  
met zijruiten

H 114,3 cm  
B 50,0 cm  
D 40,6 cm



**HWAM 4540c**  
met speksteen

H 114,3 cm  
B 50,0 cm  
D 40,6 cm



**HWAM 4550m**  
met zijruiten

H 138,8 cm  
B 50,0 cm  
D 40,6 cm



**HWAM 4560c**

H 138,8 cm  
B 50,0 cm  
D 40,6 cm



**HWAM 4560c**  
met Tobacco

H 138,8 cm  
B 50,0 cm  
D 40,6 cm

## Natuursteen bekleding



Speksteen



Tobacco



San Sebastian



Nox Petra



HWAM 4660c

Met HWAM® Autopilot™  
als standaarduitrusting  
Add-on  
HWAM® SmartControl™\*  
leverbaar

\* Niet HWAM 4620

### Specificaties

Nominaal vermogen - HWAM® Autopilot™/ HWAM® SmartControl™ 7,0 / 8,0 kW  
Energie-efficiëntieklasse - HWAM® Autopilot™/ HWAM® SmartControl™ **A** / **A+**  
Breedte verbrandingskamer 49 cm

Zie pagina 55 voor meer informatie over de HWAM 4600-serie.



# HWAM 4600

Design: Sørig & Jacobsen

## HWAM 4600 bovenaanzicht

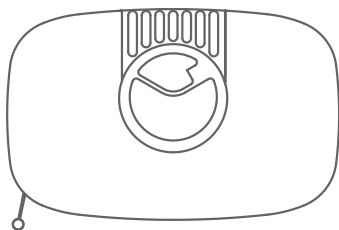

**HWAM 4620c**

H 84,8 cm  
B 63,0 cm  
D 40,6 cm



**HWAM 4640m**  
met speksteen

H 114,3 cm  
B 63,0 cm  
D 40,6 cm



**HWAM 4640m**

H 114,3 cm  
B 63,0 cm  
D 40,6 cm



**HWAM 4660c**

H 138,8 cm  
B 63,0 cm  
D 40,6 cm



**HWAM 4660m**  
met Tobacco

H 138,8 cm  
B 63,0 cm  
D 40,6 cm

## Natuursteen bekleding



Speksteen

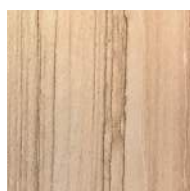

Tobacco



San Sebastian



Nox Petra



Links of rechts  
scharnierend

Met HWAM® Autopilot™  
als standaarduitrusting  
Add-on  
HWAM® SmartControl™\*  
leverbaar

HWAM 5530c

### Specificaties

Nominaal vermogen - HWAM® Autopilot™/ HWAM® SmartControl™ 7,0 / 8,0 kW  
Energie-efficiëntieklasse - HWAM® Autopilot™/ HWAM® SmartControl™ **A** / **A+**  
Breedte verbrandingskamer 44,3-62,7 cm

Zie pagina 57 voor meer informatie over de HWAM 5530.

# HWAM 5530

Design: Sørig & Jacobsen

## HWAM 5530 bovenaanzicht

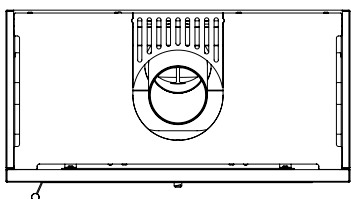

### Smalle module

zonder lade  
H 48,5 cm  
B 45,0 cm  
D 45,0 cm



### Smalle module

met lade, eikenhout  
H 48,5 cm  
B 45,0 cm  
D 45,0 cm



### Brede module

zonder lade  
H 48,5 cm  
B 90,0 cm  
D 45,0 cm



### Brede module

met lade, eikenhout  
H 48,5 cm  
B 90,0 cm  
D 45,0 cm



### HWAM 5530m

rechts scharnierend, standaard  
H 168,5 cm  
B 90,0 cm  
D 45,0 cm



### Hoge module

H 168,5 cm  
B 45,0 cm  
D 45,0 cm

## Lade



Eikenhout

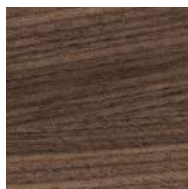

Walnotenhout



Bakoven:  
haalbare temperatuur  
tot 240° C.

Standaard met  
HWAM® Autopilot™  
Optionele buitenluchtset  
voor aansluiting  
op buitenlucht

HWAM Classic 4 met oven en houtvak

**Specificaties**

Nominaal vermogen  
Energie-efficiëntieklasse  
Breedte verbrandingskamer

8 kW  
A  
40 cm

Zie pagina 59 voor meer informatie over de HWAM Classic 4.

# HWAM Classic 4

Design: Anders C. FASTERHOLDT

## HWAM Classic 4 bovenaanzicht

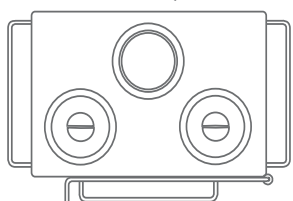

**HWAM Classic 4**

H 72,1 cm  
B 60,0 cm  
D 40,0 cm



**HWAM Classic 4**

met houtvak  
H 94,1 cm  
B 60,0 cm  
D 40,0 cm



**HWAM Classic 4**

met oven en houtvak  
H 131,9 cm  
B 60,0 cm  
D 40,0 cm



Links of rechts  
scharnierend

Met HWAM® Autopilot™  
als standaarduitrusting  
Add-on  
HWAM® SmartControl™  
leverbaar

HWAM I 40/55c

### Specificaties

Nominaal vermogen - HWAM® Autopilot™/ HWAM® SmartControl™ 6,4 / 6,0 kW  
Energie-efficiëntieklasse - HWAM® Autopilot™/ HWAM® SmartControl™ **A** / **A+**  
Breedte verbrandingskamer 44,3-62,7 cm

Zie pagina 60 voor meer informatie over de HWAM I 40/55.

# HWAM I 40/55

Design: Sørig & Jacobsen

## HWAM I 40/55 bovenaanzicht

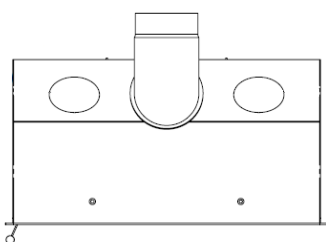

## Optioneel aangepast frame



**Standaard 20 mm**  
Standaardafmetingen. Dit frame wordt standaard geïntegreerd wanneer er geen aangepast kader gekozen is.



**Zonder verbuiging**  
Plat frame van 3 mm dik zonder verbuiging. Geproduceerd met aangepaste afmetingen, met of zonder zijkanten.

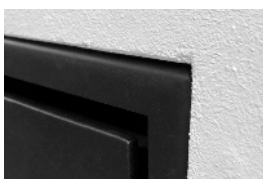

**Met verbuiging**  
Frame met verbuiging. Geproduceerd met aangepaste afmetingen, met of zonder zijkanten.



**Inbouwdiepte 35 cm**  
Dit frame maakt een inbouwdiepte van 35 cm mogelijk.



**HWAM I 40/55c**  
links scharnierend, standaard  
H 56,9 cm  
B 77,0 cm  
D 39,6 cm



**HWAM I 40/55m**  
rechts scharnierend, standaard  
H 56,9 cm  
B 77,0 cm  
D 39,6 cm

# ACCESSOIRES

**Maak uw HWAM houtkachel compleet met accessoires. Een mooie vloerplaat die perfect past bij het model van uw keuze of een praktische en sculpturale manier om uw brandhout op te bergen? Verleng de warmte van het vuur met warmte vasthoudende stenen of laat verse lucht van buiten toevoeren voor een betere verbranding en een beter binnenklimaat.**

## Houtwagen

Een HWAM brandhoutkist is een praktische en robuuste hulp bij het transporteren van brandhout naar uw houtkachel. Dankzij de grote wielen en een stevige handgreep is de kist gemakkelijk te duwen, zelfs wanneer hij met hout is gevuld. Het ontwerp is elegant en past bij al onze kachels.

## Houtemmer

Een klassieke en robuuste brandhoutemmer die decoratief zal staan naast uw houtkachel.

## Haardhoutrek voor aan de wand

Als u uw vloer vrij wilt houden, is onze ronde haardhoutrek een goede oplossing. Verkrijgbaar in verschillende maten.

## Vloerplaten

Voor de meeste van onze houtkachelmodellen is een op maat gemaakte vloerplaat verkrijgbaar. Wij hebben vloerplaten in staal en glas ontwikkeld die zijn aangepast aan de vorm van uw houtkachel. Esthetisch gezien passen de vloerplaten in elke interieurstijl. Ze zijn gemakkelijk te verwijderen als uw wilt schoonmaken.

## Warmtevasthoudende stenen

Bepaalde HWAM-modellen zijn ontworpen met een warmtemagazijn dat kan worden gevuld met warmte vasthoudende stenen. Deze steensoort heeft de bijzondere eigenschap de warmte van de kachel op te slaan en langzaam in de kamer af te geven. Dit betekent dat u nog van de warmte kunt genieten lang nadat het vuur is gedoofd. De modellen staan in het productoverzicht op bladzijde 62.

## Buitenluchtsysteem

Veel nieuwe of gerenoveerde huizen zijn zo goed geïsoleerd dat ze de toevoer van verbrandingslucht uit de kamer kunnen belemmeren. Als gevolg daarvan zal de houtkachel een tekort aan lucht hebben. Dit kan worden verholpen door een buitenluchtsysteem op uw houtkachel aan te sluiten.



## Haardhoutrek voor aan de wand

Verkrijgbaar in grijs of zwart.  
Ø42,2 cm. Diepte 27 of 35 cm.  
Ø60 cm. Diepte 27 of 35 cm.

## SmartBackup

De accumodule, SmartBackup, is los te koop en is eenvoudig te installeren op het HWAM SmartControl™ systeem. Wij hebben deze module ontwikkeld om u perfecte veiligheid te kunnen bieden met betrekking tot ons technologische systeem. Wij willen u zo eenvoudig en veilig mogelijk laten profiteren van het technologische verbrandingsbeheer in uw HWAM-kachel. Met de accumulator bent u niet afhankelijk van de stroomvoorziening, mocht de stroom uitvallen.

## Modulebank

Onze nieuwe, exclusieve modulebank is ideaal als u uw houtkachel hoger wilt zetten. Een bankhoogte van 33 cm biedt een mooi zicht op de vlammen en vergemakkelijkt het aansteken en bijstoken. Bovendien kunt u uw brandhout er gemakkelijk onder bewaren. De modulebank is gemaakt van staal en heeft een stijlvolle matzwarte kleur.

## Modulebank

H 33,0 cm  
B 125,0 cm  
D 45,0 cm







**Houtwagen**

H 87,5 x B 50,5 x D 38,5 cm



**Houtemmer**

H 30,0 x Ø42,8 cm  
B incl. handvat: 48,6 cm



**Vloerplaten**

Wij hebben vloerplaten van staal en glas ontwikkeld die zijn aangepast aan de vorm van uw houtkachel.

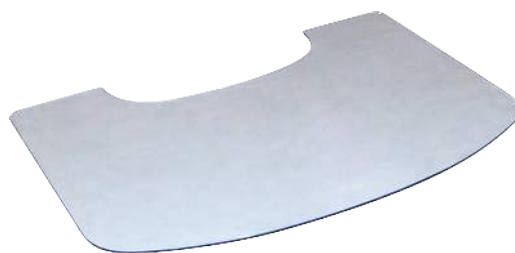

# HWAM 2610/2620

## Technische specificaties

Nominaal vermogen	4,7 kW
Rookgasafvoer	Ø150 mm
Rendement	80%
Schoorsteentrek, min. (aanbevolen)	12 Pa
Energie-efficiëntieklasse	A

## Gewicht

Gewicht HWAM 2610c/2610m	66/64 kg
Gewicht HWAM 2620c/2620m	66/64 kg
Gewicht, voetstuk	15 kg

## Maten

Breedte verbrandingskamer	27,0 cm
Aansluiting vanaf vloer*, boven	65,1 cm
Aansluiting vanaf vloer en sokkel, boven	68,1 cm
Aansluiting vanaf vloer en voetstuk, boven	95,1 cm
Aansluiting van de wand tot het midden van de bovenafvoer met wandbeslag	18,9 cm

\* Onderste rand van de kachel en zonder sokkel

## Opties

Autopilot™
Classic deur (c) of modern deur (m)
Gietijzer boven, bovenaansluiting of achteraansluiting
Voetstuk, sokkel of wandbeslag
HWAM 2610/2620 verkrijgbaar in zwart en grijs

## Accessoires

Verse luchtaansluiting aan de achterkant of in de bodem
---

## Verbrandingssysteem



HWAM 2610c  
met zijruiten en sokkel



HWAM 2610m  
met zijruiten



HWAM 2620c  
met voetstuk

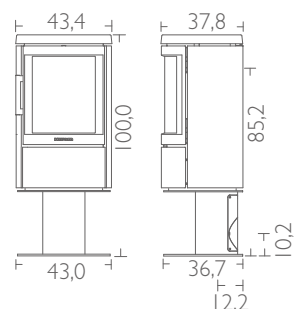
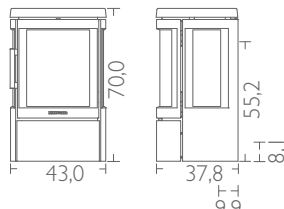
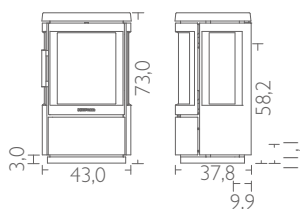
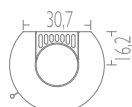

# HWAM 2630/2640

## Technische specificaties

Nominaal vermogen	4,7 kW
Rookgasafvoer	Ø150 mm
Rendement	80%
Schoorsteentrek, min. (aanbevolen)	12 Pa
Energie-efficiëntieklasse	A

## Gewicht

Gewicht HWAM 2630c/2630m	75/73 kg
Gewicht HWAM 2640c/2640m	75/73 kg

## Maten

Breedte verbrandingskamer	27,0 cm
Aansluiting vanaf vloer, boven	95,1 cm

## Opties

- Autopilot™
- Classic deur (c) of modern deur (m)
- Gietijzer boven, bovenaansluiting of achteraansluiting
- HWAM 2630/2640 verkrijgbaar in zwart en grijs

## Accessoires

- Verse luchtaansluiting aan de achterkant of in de bodem
- Vloerplaten, glas of staal (zwart)

## Verbrandingssysteem



HWAM 2630c  
met zijruiten



HWAM 2640c



HWAM 2640m

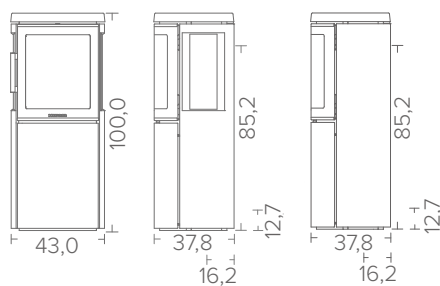
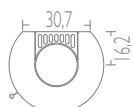

# HWAM 3110

## Technische specificaties

Nominaal vermogen	4,8 kW
Rookgasafvoer	Ø150 mm
Rendement	79%
Schoorsteentrek, min. (aanbevolen)	12 Pa
Energie-efficiëntieklasse	A
<b>Gewicht</b>	
Gewicht HWAM 3110c/3110m	87/84 kg
Gewicht, voetstuk	14 kg
<b>Maten</b>	
Breedte verbrandingskamer	33,0 cm
Aansluiting vanaf vloer*, boven	69,8 cm
Aansluiting vanaf vloer en sokkel, boven	77,8 cm
Aansluiting vanaf vloer en voetstuk, boven	99,8 cm
Aansluiting van de wand tot het midden van de bovenafvoer met wandbeslag	20,5 cm

\* Onderste rand van de kachel en zonder sokkel

## Opties

Autopilot™
Classic deur (c) of modern deur (m)
Standaard handgreep (roestvrij staal) of style handgreep (roestvrij staal of zwart)
Gietijzer boven, bovenaansluiting of achteraansluiting
Voetstuk, sokkel, wandbeslag of hoek wandbeslag
HWAM 3110m verkrijgbaar in zwart en grijs
HWAM 3110c verkrijgbaar in zwart en grijs

## Accessoires

Verse luchtaansluiting aan de achterkant of in de bodem
Vloerplaten, glas of staal (zwart)

## Verbrandingssysteem



Standaard handgreep



Style handgreep, roestvrij staal



Style handgreep, zwart



HWAM 3110c met sokkel



HWAM 3110m



HWAM 3110c met voetstuk en style handgreep, zwart

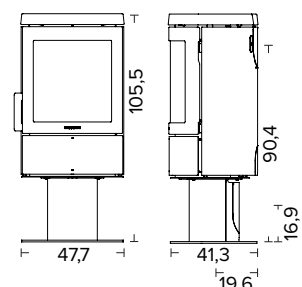
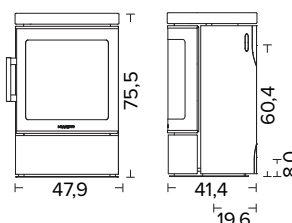
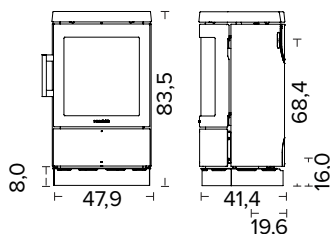
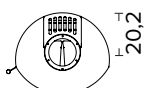

# HWAM 3120/3130

## Technische specificaties

Nominaal vermogen - Autopilot™/SmartControl™	4,8 / 4,5 kW
Rookgasafvoer	Ø150 mm
Rendement - Autopilot™/SmartControl™	79/81%
Schoorsteentrek (aanbevolen) - Autopilot™/SmartControl™	12/11 Pa
Energie-efficiëntieklasse - Autopilot™/SmartControl™	A/A+

## Gewicht

Gewicht HWAM 3120c/3120m	107/104 kg
Gewicht HWAM 3130c/3130m	113/110 kg
Gewicht, warmtevasthoudende stenen	Ca. 32 kg

## Maten

Breedte verbrandingskamer	33,0 cm
Aansluiting vanaf vloer met Autopilot™, boven	94,8 cm
Aansluiting vanaf vloer met SmartControl™, boven	97,5 cm

## Opties

Autopilot™ of SmartControl™
Classic deur (c) of modern deur (m)
Standaard handgreep (roestvrij staal) of style handgreep (roestvrij staal of zwart)
Gietijzer boven, bovenaansluiting of achteraansluiting
HWAM 3120m/3130m verkrijgbaar in zwart en grijs
HWAM 3120c/3130c verkrijgbaar in zwart en grijs

## Accessoires

Verse luchtaansluiting aan de achterkant of in de bodem
Warmtevasthoudende stenen (HWAM 3130)
Vloerplaten, glas of staal (zwart)

## Verbrandingssysteem



Standaard handgreep



Style handgreep, roestvrij staal



Style handgreep, zwart



HWAM 3120c met style handgreep, roestvrij staal



HWAM 3120m



HWAM 3130m

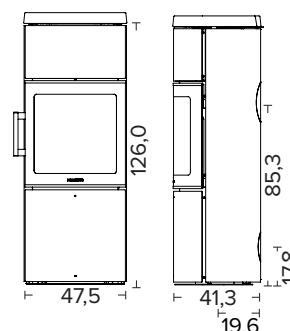
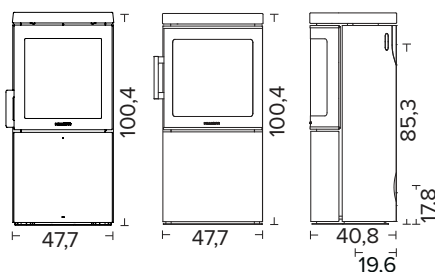
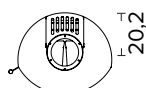

# HWAM 3520

## Technische specificaties

Nominaal vermogen - Autopilot™/SmartControl™	4,8 / 4,5 kW
Rookgasafvoer	Ø150 mm
Rendement - Autopilot™/SmartControl™	79/81%
Schoorsteentrek (aanbevolen) - Autopilot™/SmartControl™	12/11 Pa
Energie-efficiëntieklasse - Autopilot™/SmartControl™	A/A+

## Gewicht

Gewicht HWAM 3520c/3520m	118/115 kg
Gewicht met speksteen bekleding HWAM 3520c/3520m	167/164 kg
Gewicht met natuursteen bekleding HWAM 3520c/3520m	155/152 kg
Gewicht, warmtevasthoudende stenen	Ca. 44 kg

## Maten

Breedte verbrandingskamer	33,0 cm
Aansluiting vanaf vloer met Autopilot™, boven	95,0 cm
Aansluiting vanaf vloer met SmartControl™, boven	97,7 cm

## Opties

Autopilot™ of SmartControl™
Classic deur (c) of modern deur (m)
Standaard handgreep (roestvrij staal) of style handgreep (roestvrij staal of zwart)
Gietijzer boven, bovenaansluiting of achteraansluiting
Speksteen bekleding, bovenaansluiting of achteraansluiting
Natuursteen bekleding, bovenaansluiting of achteraansluiting
HWAM 3520 verkrijgbaar in zwart en grijs
HWAM 3520 met steen bekleding is verkrijgbaar in zwart en grijs

## Accessoires

Verse luchtaansluiting aan de achterkant of in de bodem
Warmtevasthoudende stenen
Vloerplaten, glas of staal (zwart)

## Verbrandingssysteem

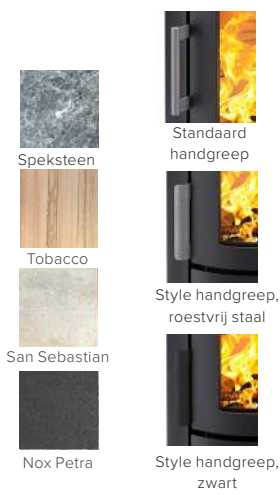

HWAM 3520c met style handgreep, roestvrij staal



HWAM 3520m



HWAM 3520m met speksteen

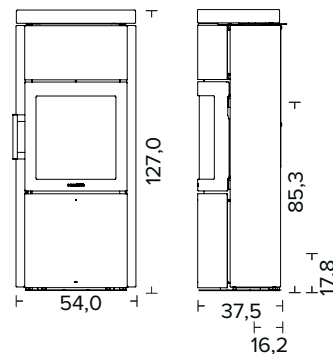
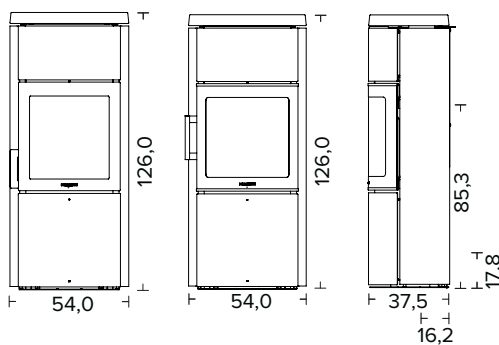
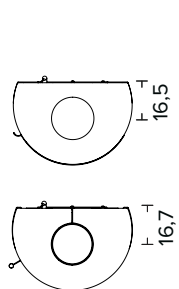

# HWAM 3630/3640

## Technische specificaties

Nominaal vermogen	6,0 kW
Rookgasafvoer	Ø150 mm
Rendement Autopilot™/SmartControl™	78,3/80,7%
Schoorsteentrek, min. (aanbevolen) Autopilot™/SmartControl™	11/12 Pa
Energie-efficiëntieklasse Autopilot™/SmartControl™	A/A+

## Gewicht

Gewicht HWAM 3630c/3630m	139/136 kg
Gewicht HWAM 3640c/3640m	139/136 kg
Gewicht met speksteen bekleding HWAM 3640c/3640m	229/226 kg
Gewicht met natuursteen bekleding HWAM 3640c/3640m	211/208 kg

## Maten

Breedte verbrandingskamer	38,0 cm
Aansluiting vanaf vloer met Autopilot™, boven	109,6 cm
Aansluiting vanaf vloer met SmartControl™, boven	112,3 cm

## Opties

Autopilot™ of SmartControl™
Classic deur (c) of modern deur (m)
Gietijzer boven, bovenaansluiting of achteraansluiting
Speksteen bekleding, bovenaansluiting of achteraansluiting (HWAM 3640)
Natuursteen bekleding, bovenaansluiting of achteraansluiting (HWAM 3640)
HWAM 3630/3640 verkrijgbaar in zwart en grijs
HWAM 3640 met steen bekleding is verkrijgbaar in zwart en grijs

## Accessoires

Verse luchtaansluiting aan de achterkant of in de bodem
Vloerplaten, glas of staal (zwart)

## Verbrandingssysteem

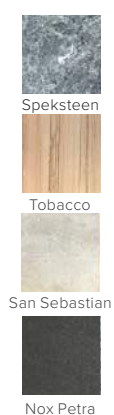

HWAM 3630c met zijruiten



HWAM 3640c met speksteen

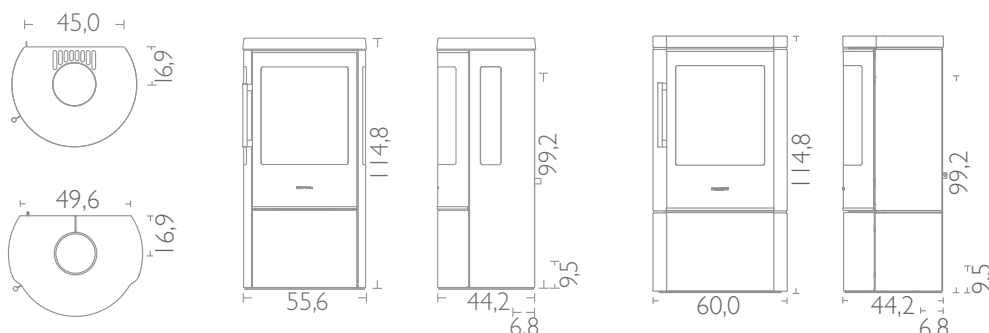

# HWAM 3650

## Technische specificaties

Nominaal vermogen	6,0 kW
Rookgasafvoer	Ø150 mm
Rendement Autopilot™/SmartControl™	78,3/80,7%
Schoorsteentrek, min. (aanbevolen) Autopilot/SmartControl™	11/12 Pa
Energie-efficiëntieklasse Autopilot™/SmartControl™	A/A+

## Gewicht

Gewicht HWAM 3650c/3650m	171/168 kg
Gewicht, warmtevasthoudende stenen	Ca. 55 kg

## Maten

Breedte verbrandingskamer	38,0 cm
Aansluiting vanaf vloer met Autopilot™, boven	109,6 cm
Aansluiting vanaf vloer met SmartControl™, boven	112,3 cm

## Opties

Autopilot™ of SmartControl™
Classic deur (c) of modern deur (m)
Gietijzer boven, bovenaansluiting of achteraansluiting
HWAM 3650 verkrijgbaar in zwart en grijs

## Accessoires

Verse luchtaansluiting aan de achterkant of in de bodem
Warmtevasthoudende stenen
Vloerplaten, glas of staal (zwart)

## Verbrandingssysteem



HWAM 3650c  
met zijruiten

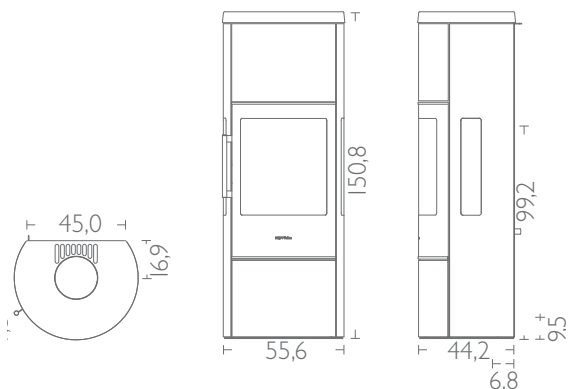



# HWAM 3660

## Technische specificaties

Nominaal vermogen	6,0 kW
Rookgasafvoer	Ø150 mm
Rendement Autopilot™/SmartControl™	78,3/80,7%
Schoorsteentrek, min. (aanbevolen) Autopilot™/SmartControl™	11/12 Pa
Energie-efficiëntieklasse Autopilot™/SmartControl™	A/A+

## Gewicht

Gewicht HWAM 3660c/3660m	171/168 kg
Gewicht met speksteen bekleding HWAM 3660c/3660m	282/279 kg
Gewicht met natuursteen bekleding HWAM 3660c/3660m	260/257 kg
Gewicht, warmtevasthoudende stenen	Ca. 55 kg

## Maten

Breedte verbrandingskamer	38,0 cm
Aansluiting vanaf vloer met Autopilot™, boven	109,6 cm
Aansluiting vanaf vloer met SmartControl™, boven	112,3 cm

## Opties

Autopilot™ of SmartControl™
Classic deur (c) of modern deur (m)
Gietijzer boven, bovenaansluiting of achteraansluiting
Speksteen bekleding, bovenaansluiting of achteraansluiting
Natuursteen bekleding, bovenaansluiting of achteraansluiting
HWAM 3660c verkrijgbaar in zwart en grijs
HWAM 3660 met steen bekleding is verkrijgbaar in zwart en grijs

## Accessoires

Verse luchtaansluiting aan de achterkant of in de bodem
Warmtevasthoudende stenen
Vloerplaten, glas of staal (zwart)

## Verbrandingssysteem



Speksteen



Tobacco



San Sebastian



Nox Petra



HWAM 3660c



HWAM 3660m  
met speksteen

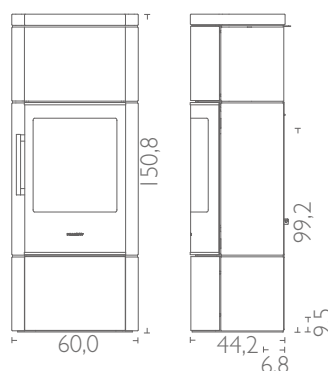
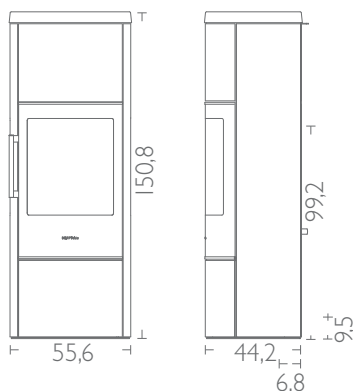
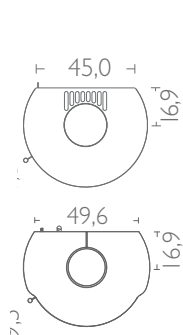

# HWAM 3740

## Technische specificaties

Nominaal vermogen - Autopilot™/SmartControl™	4,8 / 4,5 kW
Rookgasafvoer	Ø150 mm
Rendement - Autopilot™/SmartControl™	79/81%
Schoorsteentrek (aanbevolen) - Autopilot™/SmartControl™	12/11 Pa
Energie-efficiëntieklasse - Autopilot™/SmartControl™	A/A+
<b>Gewicht</b>	
Gewicht HWAM 3740m/3740c	104/101 kg
<b>Maten</b>	
Breedte verbrandingskamer	33,0 cm
Aansluiting vanaf vloer met Autopilot™, boven	94,8 cm
Aansluiting vanaf vloer met SmartControl™, boven	97,5 cm

## Opties

Autopilot™ of SmartControl™
Classic deur (c) of modern deur (m)
Open of gesloten bovenplaat (bovenaansluiting of achteraansluiting)
Standaard handgreep (roestvrij staal) of style handgreep (roestvrij staal of zwart)
HWAM 3740 verkrijgbaar in zwart en grijs

## Accessoires

Verse luchtaansluiting aan de achterkant of in de bodem
Vloerplaten, glas of staal (zwart)

## Verbrandingssysteem



Standaard handgreep



Style handgreep, roestvrij staal



Style handgreep, zwart



HWAM 3740c



HWAM 3740c met style handgreep, roestvrij staal



HWAM 3740m met style handgreep, zwart



Gesloten bovenplaat, achteraansluiting



Open bovenplaat, bovenaansluiting

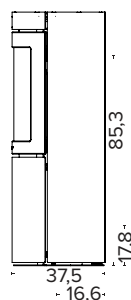
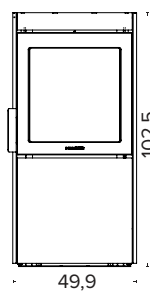
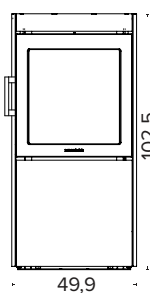
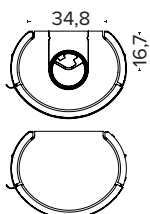

# HWAM 3760

## Technische specificaties

Nominaal vermogen - Autopilot™/SmartControl™	4,8 / 4,5 kW
Rookgasafvoer	Ø150 mm
Rendement - Autopilot™/SmartControl™	79/81%
Schoorsteentrek (aanbevolen) - Autopilot™/SmartControl™	12/11 Pa
Energie-efficiëntieklasse - Autopilot™/SmartControl™	A/A+

## Gewicht

Gewicht HWAM 3740m/3740c	117/113 kg
Gewicht, warmtevasthoudende stenen	Ca. 32 kg

## Maten

Breedte verbrandingskamer	33,0 cm
Aansluiting vanaf vloer met Autopilot™, boven	94,8 cm
Aansluiting vanaf vloer met SmartControl™, boven	97,5 cm

## Opties

Autopilot™ of SmartControl™
Classic deur (c) of modern deur (m)
Open of gesloten bovenplaat (bovenaansluiting of achteraansluiting)
Standaard handgreep (roestvrij staal) of style handgreep (roestvrij staal of zwart)
HWAM 3760 verkrijgbaar in zwart en grijs

## Accessoires

Verse luchtaansluiting aan de achterkant of in de bodem
Warmtevasthoudende stenen
Vloerplaten, glas of staal (zwart)

## Verbrandingssysteem

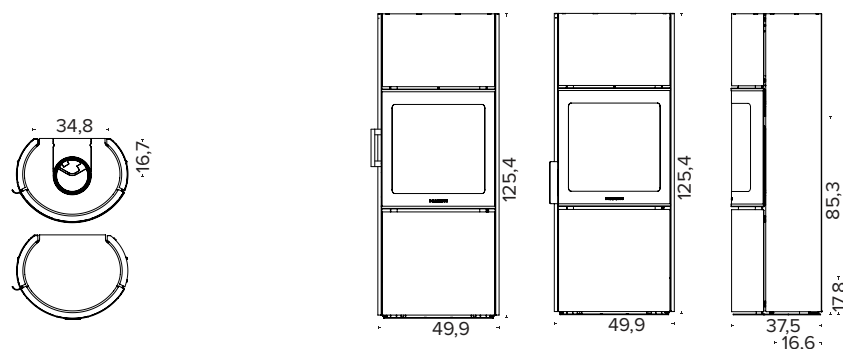

# HWAM 4510/4520

## Technische specificaties

Min/max vermogen	3-7 kW
Nominaal vermogen	4,9 kW
Rookgasafvoer	Ø150 mm
Rendement Autopilot™/SmartControl™	82/81%
Schoorsteentrek, min. (aanbevolen)	12 Pa
Energie-efficiëntieklasse Autopilot™/SmartControl™	A+/A+

## Gewicht

Gewicht HWAM 4510c/4510m	101/99 kg
Gewicht HWAM 4520c/4520m	96/94 kg
Gewicht HWAM 4510c/4510m met mini sokkel	103/101 kg
Gewicht HWAM 4520c/4520m met mini sokkel	98/96 kg
Gewicht HWAM 4510c/4510m met lage sokkel	105/103 kg
Gewicht HWAM 4520c/4520m met lage sokkel	100/98 kg
Gewicht HWAM 4510c/4510m met hoge sokkel	109/107 kg
Gewicht HWAM 4520c/4520m met hoge sokkel	104/102 kg

\* Onderste rand van de kachel.

\*\* Niet HWAM 4510/HWAM 4520 op vloer of mini sokkel

**NB:** Lage modellen van HWAM 4510/4520 mogen niet op een brandbaar oppervlak worden geplaatst. Vraag bij twijfel uw verkoper om advies.

## Maten

Breedte verbrandingskamer	35,8 cm
Aansluiting vanaf vloer zonder sokkel, boven, Autopilot™**	72,3 cm
Aansluiting vanaf vloer zonder sokkel, boven SmartControl™**	77,8 cm
Aansluiting vanaf vloer met mini sokkel, boven	77,8 cm
Aansluiting vanaf vloer met lage sokkel, boven	89,8 cm
Aansluiting vanaf vloer met hoge sokkel, boven	100,8 cm
Aansluiting van de wand tot het midden van de bovenafvoer met wandbeslag	21,3 cm

## Opties

Autopilot™ of SmartControl™
Classic deur (c) of modern deur (m)
Gietijzer boven, bovenaansluiting of achteraansluiting
Op de vloer, mini sokkel, lage sokkel, hoge sokkel of wandmontage
HWAM 4510/4520 verkrijgbaar in zwart en grijs

## Accessoires

Verse luchtaansluiting aan de achterkant of in de bodem

## Verbrandingssysteem



HWAM 4520c  
HWAM® Autopilot™

HWAM 4510c  
met zijruiten en  
mini sokkel  
HWAM® Autopilot™

HWAM 4510c  
met zijruiten en  
lage sokkel  
HWAM® Autopilot™

HWAM 4520m  
met hoge sokkel

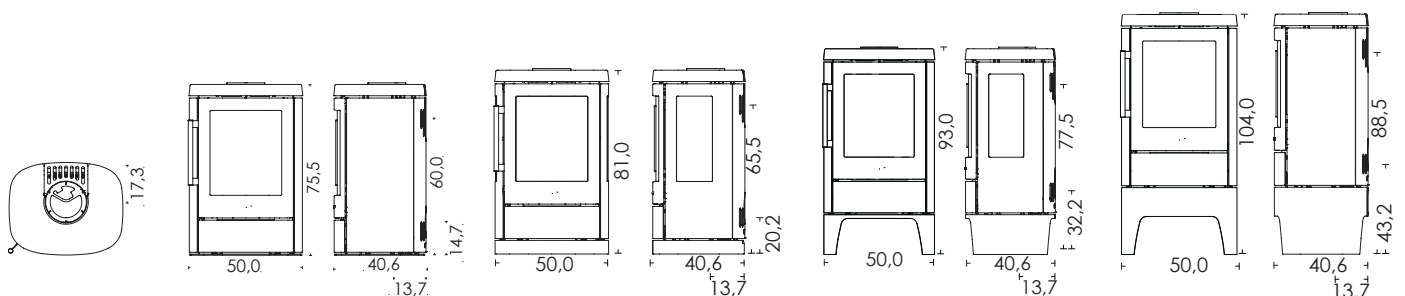

# HWAM 4530/4540

## Technische specificaties

Nominaal vermogen	4,9 kW
Rookgasafvoer	Ø150 mm
Rendement Autopilot™/SmartControl™	82/81%
Schoorsteentrek, min. (aanbevolen)	12 Pa
Energie-efficiëntieklasse Autopilot™/SmartControl™	A+/A+

## Gewicht

Gewicht HWAM 4530c/4530m	124/122 kg
Gewicht HWAM 4540c/4540m	119/117 kg
Gewicht met speksteen bekleding HWAM 4540c/4540m	175/173 kg
Gewicht met natuursteen bekleding HWAM 4540c/4540m	136/134 kg

## Maten

Breedte verbrandingskamer	35,8 cm
Aansluiting vanaf vloer, boven	111,4 cm

## Opties

Autopilot™ of SmartControl™
Classic deur (c) of modern deur (m)
Gietijzer boven, bovenaansluiting of achteraansluiting
Speksteen bekleding, bovenaansluiting of achteraansluiting (HWAM 4540)
Natuursteen bekleding, bovenaansluiting of achteraansluiting (HWAM 4540)
HWAM 4530c/4540c verkrijgbaar in zwart en grijs
HWAM 4540 met steen bekleding is verkrijgbaar in zwart en grijs

## Accessoires

Verse luchtaansluiting aan de achterkant of in de bodem
Vloerplaten, glas of staal (zwart)

## Verbrandingssysteem

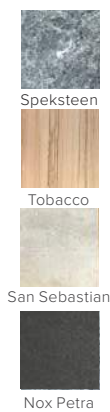

HWAM 4530c  
met zijruiten



HWAM 4540m



HWAM 4540c  
met speksteen

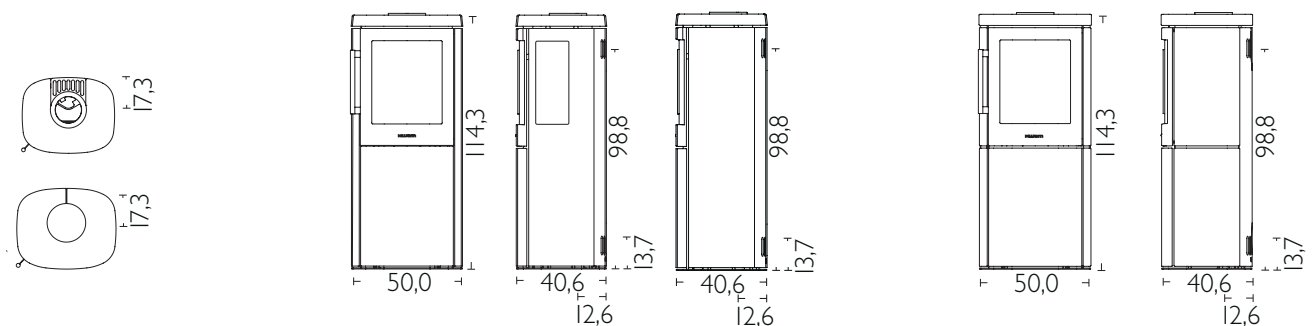

Alle tekeningen: de maten van de rookafvoer en verseluchttoevoer worden aangegeven tot het midden van de opening.

# HWAM 4550/4560

## Technische specificaties

Nominaal vermogen	4,9 kW
Rookgasafvoer	Ø150 mm
Rendement Autopilot™/SmartControl™	82/81%
Schoorsteentrek, min. (aanbevolen)	12 Pa
Energie-efficiëntieklasse Autopilot™/SmartControl™	A+/A+

## Gewicht

Gewicht HWAM 4550c/4550m	134/132 kg
Gewicht HWAM 4560c/4560m	129/127 kg
Gewicht met speksteen bekleding HWAM 4560c/4560m	201/199 kg
Gewicht met natuursteen bekleding HWAM 4560c/4560m	156/154 kg
Gewicht, warmtevasthoudende stenen	Ca. 29 kg

## Maten

Breedte verbrandingskamer	35,8 cm
Aansluiting vanaf vloer, boven	111,4 cm

## Opties

Autopilot™ of SmartControl™
Classic deur (c) of modern deur (m)
Gietijzer boven, bovenaansluiting of achteraansluiting
Speksteen bekleding, bovenaansluiting of achteraansluiting (HWAM 4560)
Natuursteen bekleding, bovenaansluiting of achteraansluiting (HWAM 4560)
HWAM 4550c/4560c verkrijgbaar in zwart en grijs
HWAM 4560 met steen bekleding is verkrijgbaar in zwart en grijs

## Accessoires

Verse luchtaansluiting aan de achterkant of in de bodem
Warmtevasthoudende stenen
Vloerplaten, glas of staal (zwart)

## Verbrandingssysteem

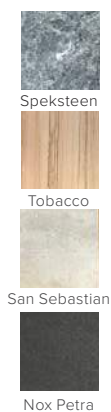

HWAM 4550m  
met zijruiten



HWAM 4560c



HWAM 4560c  
met speksteen

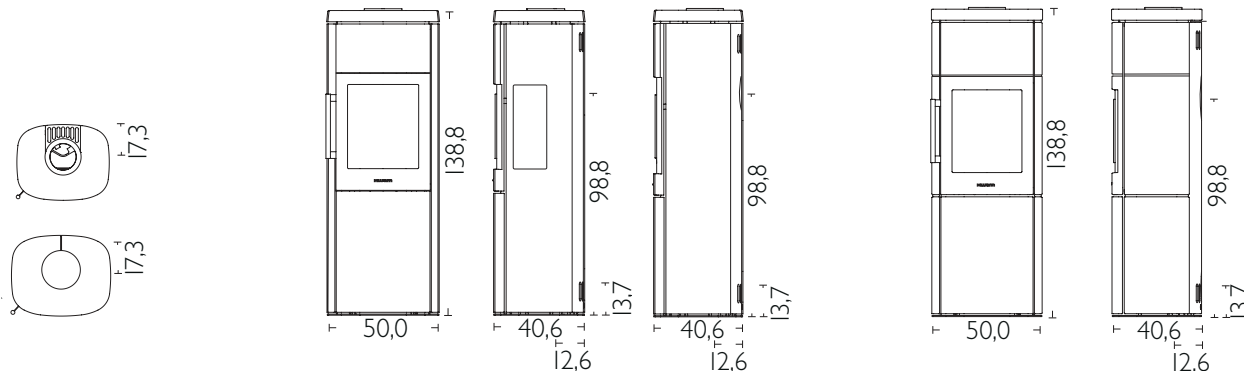

Alle tekeningen: de maten van de rookafvoer en versluchtoevoer worden aangegeven tot het midden van de opening.

# HWAM 4620/4640

## Technische specificaties

Nominaal vermogen Autopilot™/SmartControl™	7,0/8,0 kW
Rookgasafvoer	Ø150 mm
Rendement Autopilot™/SmartControl™	80/81%
Schoorsteentrek, min. (aanbevolen)	12 Pa
Energie-efficiëntieklasse Autopilot™/SmartControl™	A/A+

## Gewicht

Gewicht HWAM 4620c/4620m	119/117 kg
Gewicht HWAM 4640c/4640m	133/131 kg
Gewicht met speksteen bekleding HWAM 4640c/4640m	197/195 kg
Gewicht met natuursteen bekleding HWAM 4640c/4640m	182/180 kg

## Maten

Breedte verbrandingskamer	49,0 cm
Aansluiting vanaf vloer, boven, HWAM 4620	81,9 cm
Aansluiting vanaf vloer, boven, HWAM 4640	111,4 cm

## Opties

Autopilot™ (HWAM 4620/4640) of SmartControl™ (HWAM 4640)

Classic deur (c) of modern deur (m)

Gietijzer boven, bovenaansluiting of achteraansluiting

Speksteen bekleding,

bovenaansluiting of achteraansluiting (HWAM 4640)

Natuursteen bekleding,

bovenaansluiting of achteraansluiting (HWAM 4640)

HWAM 4620/4640 verkrijgbaar in zwart en grijs

HWAM 4640 met steen bekleding is verkrijgbaar in zwart en grijs

## Accessoires

Verse luchtaansluiting aan de achterkant of in de bodem

Vloerplaten, glas of staal (zwart)

## Verbrandingssysteem



\* Niet HWAM 4620

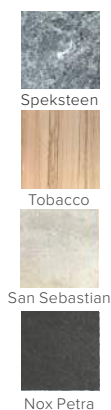

HWAM 4620c



HWAM 4640m



HWAM 4640m met speksteen

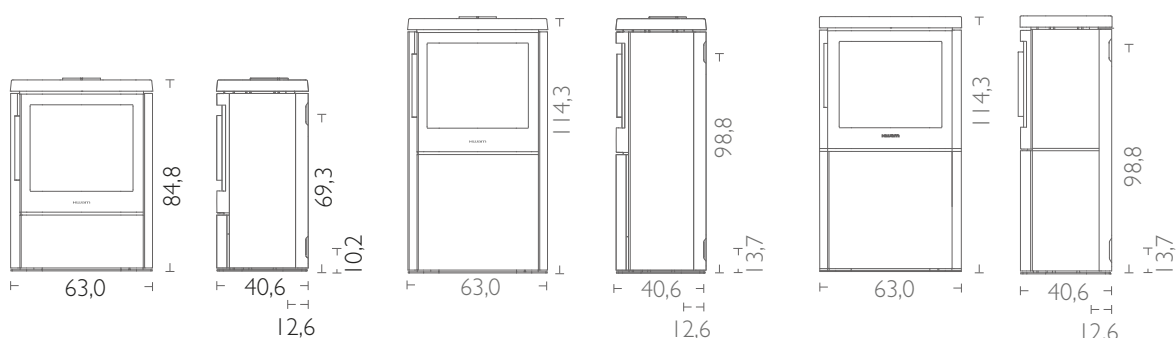
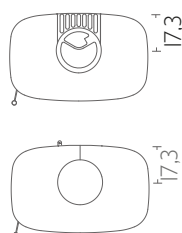

Alle tekeningen: de maten van de rookafvoer en verseluchtoevoer worden aangegeven tot het midden van de opening.

# HWAM 4660

## Technische specificaties

Nominaal vermogen Autopilot™/SmartControl™	7,0/8,0 kW
Rookgasafvoer	Ø150 mm
Rendement Autopilot™/SmartControl™	80/81%
Schoorsteentrek, min. (aanbevolen)	12 Pa
Energie-efficiëntieklasse Autopilot™/SmartControl™	A/A+

## Gewicht

Gewicht HWAM 4660c/4660m	153/151 kg
Gewicht met speksteen bekleding HWAM 4660c/4660m	224/222 kg
Gewicht met natuursteen bekleding HWAM 4660c/4660m	209/207 kg
Gewicht, warmtevasthoudende stenen	Ca. 45 kg

## Maten

Breedte verbrandingskamer	49,0 cm
Aansluiting vanaf vloer, boven	111,4 cm

## Opties

Autopilot™ of SmartControl™
Classic deur (c) of modern deur (m)
Gietijzer boven, bovenaansluiting of achteraansluiting
Speksteen bekleding, bovenaansluiting of achteraansluiting
Natuursteen bekleding, bovenaansluiting of achteraansluiting
HWAM 4660 verkrijgbaar in zwart en grijs
HWAM 4660 met steen bekleding is verkrijgbaar in zwart en grijs

## Accessoires

Verse luchtaansluiting aan de achterkant of in de bodem
Warmtevasthoudende stenen
Vloerplaten, glas of staal (zwart)

## Verbrandingssysteem

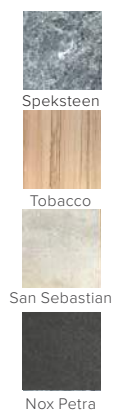

HWAM 4660c



HWAM 4660m  
met Tobacco

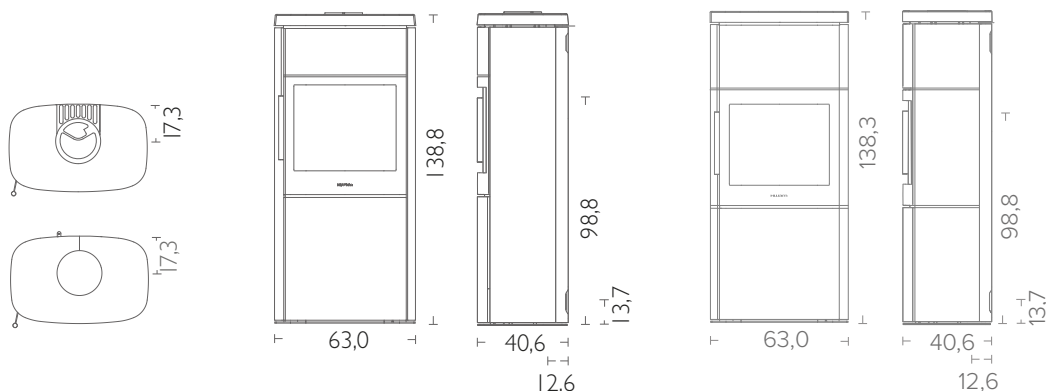

Alle tekeningen: de maten van de rookafvoer en verseluchtoevoer worden aangegeven tot het midden van de opening.



# HWAM 5530

## Technische specificaties

Nominaal vermogen Autopilot™/SmartControl™	6,4/6,0 kW
Rookgasafvoer	Ø150 mm
Rendement Autopilot™/SmartControl™	80/83%
Schoorsteentrek, min. (aanbevolen) Autopilot™/SmartControl™	11/12 Pa
Energie-efficiëntieklasse Autopilot™/SmartControl™	A/A+

## Gewicht

Gewicht HWAM 5530m/5530c	247/245 kg
Gewicht hoge module	56 kg
Gewicht smalle module zonder/met lade	25/37 kg
Gewicht brede module zonder/met lade	45/55 kg
Gewicht, warmtevasthoudende stenen	137 kg

## Maten

Breedte verbrandingskamer	44,3-62,7 cm
Aansluiting vanaf vloer, boven	160,0 cm

## Opties

Autopilot™ of SmartControl™
Classic deur (c) of modern deur (m)
Scharnier rechts of links
Rookafvoer achter, boven of zijkant
HWAM 5530 verkrijgbaar in zwart

## Accessoires

Hoge module
Smalle module zonder/met lade (front eikenhouten/walnotenhouten), incl. viltkussen
Brede module zonder/met lade (front eikenhouten/walnotenhouten), incl. viltkussen
Warmtevasthoudende stenen
Verse luchtaansluiting aan de achterkant of in de bodem

## Verbrandingssysteem



HWAM 5530c, scharnier rechts



HWAM 5530m, scharnier rechts



Scharnier rechts



Scharnier links

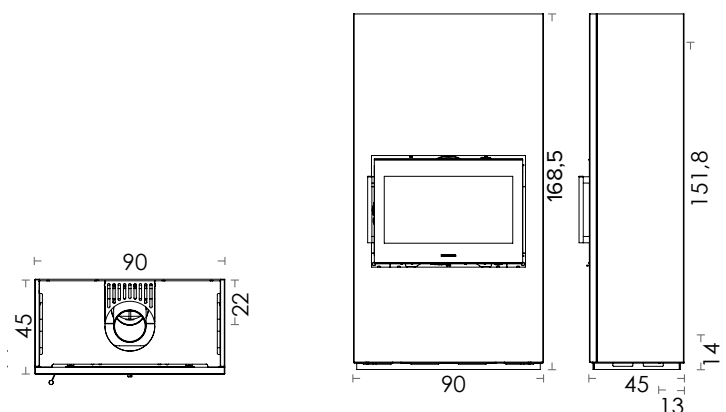

# HWAM 5530

Voorbeelden van configuraties:

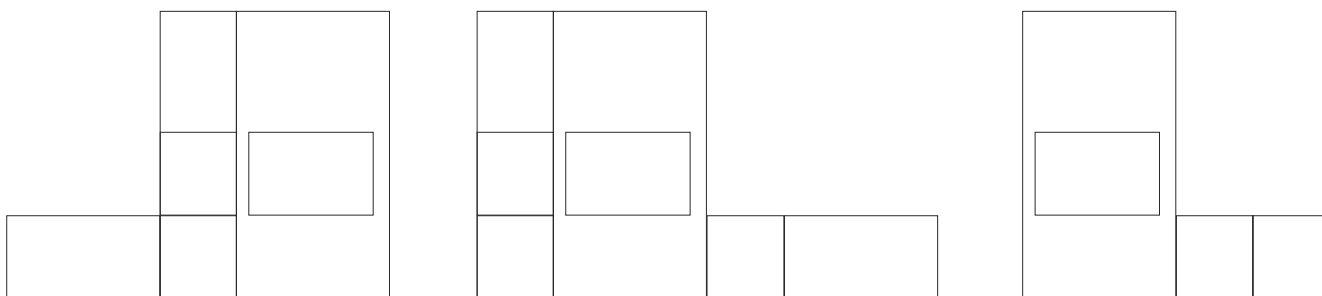

Hoge module



Smalle module zonder lade



Smalle module met lade, eikenhouten



Smalle module met lade, walnotenhouten



Viltkussen, smalle module



Brede module zonder lade



Brede module met lade, eikenhouten



Brede module met lade, walnotenhouten



Viltkussen, brede module

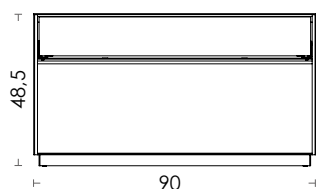
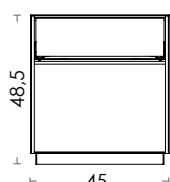
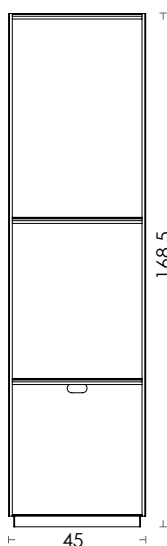

# HWAM Classic 4

## Technische specificaties

Nominaal vermogen	8 kW
Rookgasafvoer	Ø150 mm
Rendement	79,3%
Schoorsteentrek, min. (aanbevolen)	12 Pa
Energie-efficiëntieklasse	A

## Gewicht

Gewicht	108 kg
Gewicht met houtvak	120 kg
Gewicht met oven	178 kg
Gewicht met houtvak en oven	190 kg

## Maten

Breedte verbrandingskamer	40,0 cm
Oven, H x B x D	37,8 x 60,0 x 40,0 cm
Aansluiting vanaf vloer, boven	68,7 cm
Aansluiting vanaf vloer met houtvak, boven	90,7 cm
Aansluiting vanaf vloer met oven, boven	108,5 cm
Aansluiting vanaf vloer met houtvak en oven, boven	130,5 cm

## Opties

- Autopilot™
- Bovenaansluiting of achteraansluiting (zonder oven)

Houtvak

Oven

HWAM Classic 4 is verkrijgbaar in zwart en grijs

## Accessoires

- Verse luchtaansluiting aan de achterkant
- Vloerplaten (alleen voor HWAM Classic 4 met houtvak)

## Verbrandingssysteem



HWAM Classic 4



HWAM Classic 4 met houtvak



HWAM Classic 4 met oven en houtvak

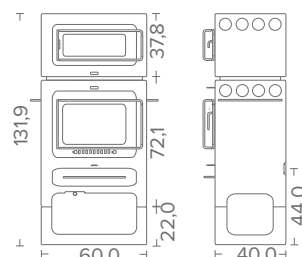
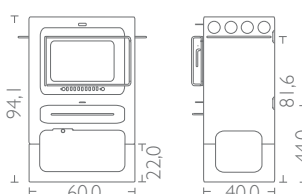
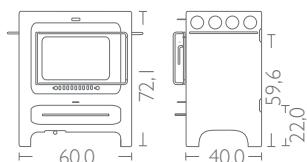
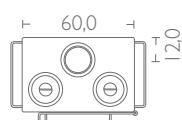

# HWAM I 40/55

## Technische specificaties

Nominaal vermogen Autopilot™/SmartControl™	6,4/6,0 kW
Rookgasafvoer	Ø150 mm
Rendement Autopilot™/SmartControl™	80/83%
Schoorsteentrek, min. (aanbevolen) Autopilot™/SmartControl™	11/12 Pa
Energie-efficiëntieklasse Autopilot™/SmartControl™	A/A+
<b>Gewicht</b>	
Gewicht HWAM I 40/55c/I 40/55m	99/97 kg
<b>Maten</b>	
Breedte verbrandingskamer	44,3-62,7 cm

## Opties

Autopilot™ of SmartControl™
Classic of modern deur
Scharnier rechts of links
Bovenaansluiting of achteraansluiting
HWAM I 40/55 verkrijgbaar in zwart

## Accessoires

Verse luchtaansluiting
Ventilatorset
Maatwerk omlijsting

## Verbrandingssysteem



HWAM I 40/55m  
rechts scharnierend



HWAM I 40/55c  
links scharnierend

## HWAM® SmartControl™

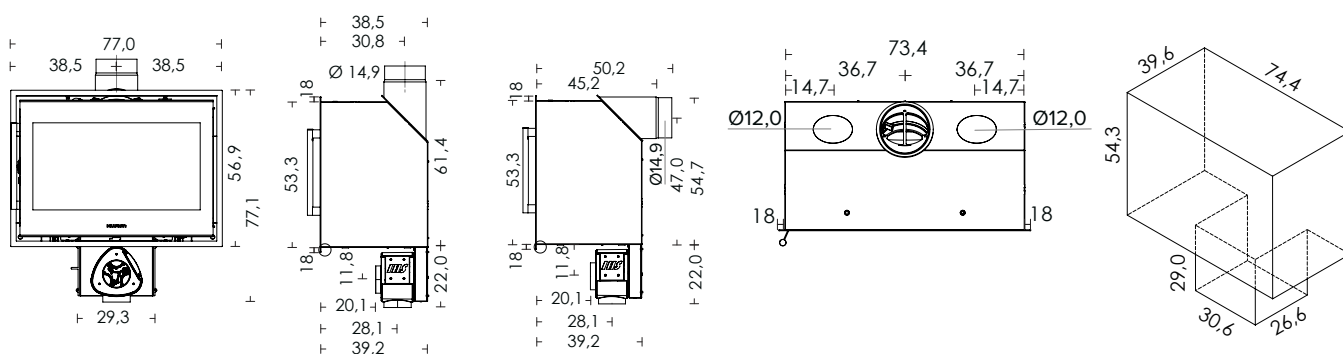

## HWAM® Autopilot™

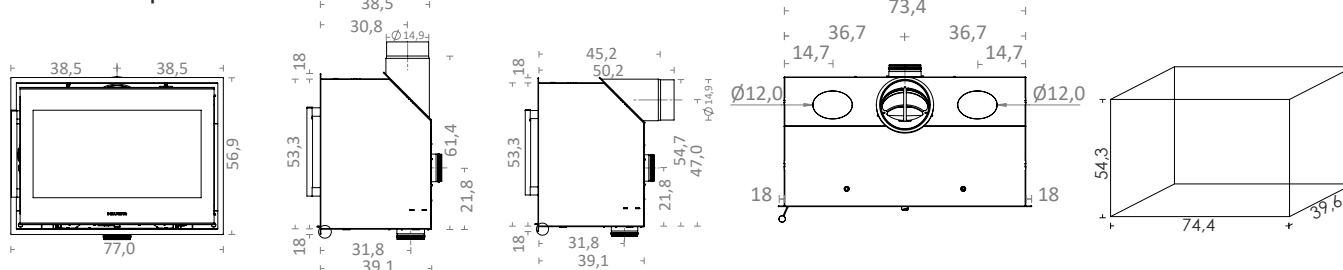

# Goedkeuringen & registraties



	EN 13229 (Europa)	EN 13240 (Europa)	NS 3058/3059 (Noorwegen)	LRV (Zwitserland)	BimSchV Stufe 2 (Duitsland)	RLU zugelassen (Duitsland)	DEFRA exempt (UK)	UK CA (UK)	Fiamme Verte (Frankrijk)	Conto termico (Italië)	Classificazione (Italië)	ECO Design 2022
HWAM 2610		x	x	x	x		x	x	x		3	x
HWAM 2620		x	x	x	x		x	x	x		3	x
HWAM 2630		x	x	x	x	x	x	x	x		3	x
HWAM 2640		x	x	x	x	x	x	x	x		3	x
HWAM 3110		x	x	x	x		x	x	x		3	x
HWAM 3120		x	x	x	x	x	x <sup>(1)</sup>	x	x		4 <sup>(2)</sup>	x
HWAM 3130		x	x	x	x	x		x	x		4 <sup>(2)</sup>	x
HWAM 3520		x	x	x	x	x	x <sup>(1)</sup>	x	x		4 <sup>(2)</sup>	x
HWAM 3630		x	x	x	x	x	x <sup>(1)</sup>	x	x		4	x
HWAM 3640		x	x	x	x	x	x <sup>(1)</sup>	x	x		4	x
HWAM 3650		x	x	x	x	x	x <sup>(1)</sup>	x	x		4	x
HWAM 3660		x	x	x	x	x	x <sup>(1)</sup>	x			4	x
HWAM 3740		x	x	x	x			x	x		4 <sup>(2)</sup>	x
HWAM 3760		x	x	x	x			x	x		4 <sup>(2)</sup>	x
HWAM 4510		x	x	x	x	x	x	x			4 <sup>(2)</sup>	x
HWAM 4520		x	x	x	x	x	x	x			4 <sup>(2)</sup>	x
HWAM 4530		x	x	x	x	x	x	x			4 <sup>(2)</sup>	x
HWAM 4540		x	x	x	x	x	x	x	x		4 <sup>(2)</sup>	x
HWAM 4550		x	x	x	x	x	x	x			4 <sup>(2)</sup>	x
HWAM 4560		x	x	x	x	x	x	x	x		4 <sup>(2)</sup>	x
HWAM 4620		x	x	x	x	x	x	x	x		3	x
HWAM 4640		x	x	x	x	x	x	x	x		3	x
HWAM 4660		x	x	x	x	x	x	x	x		3	x
HWAM 5530		x	x	x	x	x	x	x	x	x	4	x
HWAM Classic 4		x		x	x			x	x		-	x
HWAM I 40/55	x		x	x	x	x	x	x	x	x	4	x

(1) Alleen houtkachels met HWAM® Autopilot™  
 (2) HWAM® SmartControl™ 4 sterren. HWAM® Autopilot™ 3 sterren.

**NOOT:** De tabel toont de status op het moment van publicatie van de catalogus.  
 De huidige status kan op elk gewenst moment van uw HWAM-dealer worden verkregen en kan worden gecontroleerd op [www.hwam.com](http://www.hwam.com).

# Productoverzicht

	Functie					Kies											Aansluiting			
	Nominaal vermogen <5 kW	Nominaal vermogen 5-6 kW	Nominaal vermogen >6 kW	HWAM® Autopilot™	HWAM® SmartControl™	Classic deur	Modern deur	Scharnierende deur	Optionele handgreep	Scharnier rechts of links	Zijruiten	Wandbeslag en/of hoek wandbeslag	Voetstuk en/of sokkel	Warmtemagazijn	Grijs	Zwart	Speksteen bekleding/ Natuursteen bekleding	Houtvak en/of oven	Verse lucht aansluiting in de bodem	Verse lucht aansluiting aan achtkant
HWAM 2610c	x			x		x		x			x	x	x		x	x			x	x
HWAM 2610m	x			x			x	x			x	x	x		x	x			x	x
HWAM 2620c	x			x		x		x				x	x		x	x			x	x
HWAM 2620m	x			x			x	x				x	x		x	x			x	x
HWAM 2630c	x			x		x		x			x				x	x			x	x
HWAM 2630m	x			x			x	x			x				x	x			x	x
HWAM 2640c	x			x		x		x							x	x			x	x
HWAM 2640m	x			x			x	x							x	x			x	x
HWAM 3110c	x			x		x		x	x			x	x		x	x			x	x
HWAM 3110m	x			x			x	x	x			x	x		x	x			x	x
HWAM 3120c	x			x	x	x		x	x						x	x			x	x
HWAM 3120m	x			x	x		x	x	x						x	x			x	x
HWAM 3130c	x			x	x	x		x	x					x	x	x			x	x
HWAM 3130m	x			x	x		x	x	x					x	x	x			x	x
HWAM 3520c	x			x	x	x		x	x					x	x	x	x		x	x
HWAM 3520m	x			x	x		x	x	x					x	x	x	x		x	x
HWAM 3630c		x		x	x	x		x			x				x	x			x	x
HWAM 3630m		x		x	x		x	x			x				x	x			x	x
HWAM 3640c		x		x	x	x		x							x	x	x		x	x
HWAM 3640m		x		x	x		x	x							x	x	x		x	x
HWAM 3650c		x		x	x	x		x			x			x	x	x			x	x
HWAM 3650m		x		x	x		x	x			x			x	x	x			x	x
HWAM 3660c		x		x	x	x		x						x	x	x	x		x	x
HWAM 3660m		x		x	x		x	x						x	x	x	x		x	x
HWAM 3740c	x			x	x	x		x							x	x			x	x
HWAM 3740m	x			x	x		x	x	x						x	x			x	x
HWAM 3760c	x			x	x	x		x						x	x	x			x	x
HWAM 3760m	x			x	x		x	x	x					x	x	x			x	x

# Productoverzicht

	Functie					Kies											Aansluiting			
	Nominaal vermogen <5 kW	Nominaal vermogen 5-6 kW	Nominaal vermogen >6 kW	HWAM® Autopilot™	HWAM® SmartControl™	Classic deur	Modern deur	Scharnierende deur	Optionele handgreep	Scharnier rechts of links	Zijruiten	Wandbeslag en/of hoek wandbeslag	Voetstuk en/of sokkel	Warmtemagazijn	Grijs	Zwart	Speksteen bekleding/ Natuursteen bekleding	Houtvak en/of oven	Verse lucht aansluiting in de bodem	Verse lucht aansluiting aan achtkant
HWAM 4510c	x			x	x	x		x			x	x	x		x	x			x	x
HWAM 4510m	x			x	x		x	x			x	x	x		x	x			x	x
HWAM 4520c	x			x	x	x		x			x	x			x	x			x	x
HWAM 4520m	x			x	x		x	x			x	x			x	x			x	x
HWAM 4530c	x			x	x	x		x			x				x	x			x	x
HWAM 4530m	x			x	x		x	x			x				x	x			x	x
HWAM 4540c	x			x	x	x		x							x	x	x		x	x
HWAM 4540m	x			x	x		x	x							x	x	x		x	x
HWAM 4550c	x			x	x	x		x			x			x	x	x			x	x
HWAM 4550m	x			x	x		x	x			x			x	x	x			x	x
HWAM 4560c	x			x	x	x		x						x	x	x	x		x	x
HWAM 4560m	x			x	x		x	x						x	x	x	x		x	x
HWAM 4620c		x	x			x		x							x	x			x	x
HWAM 4620m		x	x				x	x							x	x			x	x
HWAM 4640c		x	x	x		x		x							x	x	x		x	x
HWAM 4640m		x	x	x			x	x							x	x	x		x	x
HWAM 4660c		x	x	x		x		x						x	x	x	x		x	x
HWAM 4660m		x	x	x			x	x						x	x	x	x		x	x
HWAM 5530c		x	x	x	x	x		x						x		x			x	x
HWAM 5530m		x	x	x	x		x	x						x		x			x	x
HWAM Classic 4			x	x				x							x	x		x		x
HWAM I 40/55c		x	x	x	x	x		x								x			x	x <sup>1)</sup>
HWAM I 40/55m		x	x	x	x		x	x								x			x	x <sup>1)</sup>

1) HWAM® SmartControl™: Zie tekening

# Afstand tot brandbare materialen

## - geïsoleerd rookkanaal/ongeïsoleerd rookkanaal

	1. Achterkant Cm. min.	2. Zijkant Cm. min.	3. Afstand tot meubilair aan voorkant Cm. min.	4. Afstand tot brandbaar vloer Cm. min.	5. Afstand tot brandbaar wand bij hoekplaatsing. Cm. min.	6. Afstand tot brandbaar wand bij hoekplaatsing. Cm. min.
HWAM 2610	10/20	45/50	90	3 <sup>(2)</sup>	40/40	62/62
HWAM 2620	7,5/17,5	40/40	95	3 <sup>(2)</sup>	12,5/12,5	34/34
HWAM 2630	10/20	45/50	90	-	40/40	62/62
HWAM 2640	7,5/17,5	40/40	95	-	12,5/12,5	34/34
HWAM 3110	7,5/12,5	45/45	105	8 <sup>(2)</sup>	10/12,5	31/34
HWAM 3120	7,5/12,5	45/45	105	-	10/12,5	31/34
HWAM 3120 - HWAM® SmartControl™	7,5/10	40/40	100	-	10/10	31/31
HWAM 3130	7,5/12,5	45/45	105	-	10/12,5	31/34
HWAM 3130 - HWAM® SmartControl™	7,5/10	40/40	100	-	10/10	31/31
HWAM 3520	11,5/16,5	45/45	105	-	10/12,5	39/42
HWAM 3520 - HWAM® SmartControl™	11,5/14	40/40	100	-	10/10	39/39
HWAM 3630	10	40	90	-	35 <sup>(1)</sup>	63 <sup>(1)</sup>
HWAM 3640	10	40	90	-	20 <sup>(1)</sup>	48 <sup>(1)</sup>
HWAM 3650	10	40	90	-	35 <sup>(1)</sup>	63 <sup>(1)</sup>
HWAM 3660	10	40	90	-	20 <sup>(1)</sup>	48 <sup>(1)</sup>
HWAM 3740	11,5/16,5	45/45	105	-	10/12,5	34/37
HWAM 3740 - HWAM® SmartControl™	11,5/14	40/40	100	-	10/10	34/34
HWAM 3760	11,5/16,5	45/45	105	-	10/12,5	34/37
HWAM 3760 - HWAM® SmartControl™	11,5/14	40/40	100	-	10/10	34/34

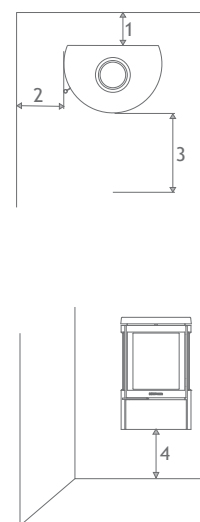

HWAM 2610  
HWAM 2620  
HWAM 2630  
HWAM 2640

HWAM 3110  
HWAM 3120  
HWAM 3130

HWAM 3520

HWAM 3630  
HWAM 3640  
HWAM 3650  
HWAM 3660

HWAM 3740  
HWAM 3760

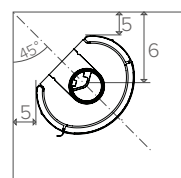
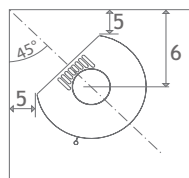
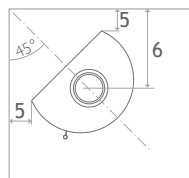
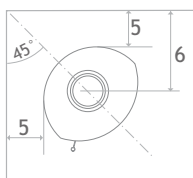
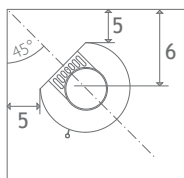

(1) Belangrijk! De afmetingen voor de hoekplaatsing dienen slechts ter indicatie. Neem contact op met uw HWAM-verkoper of een schoorsteenveger voor definitieve gegevens.

(2) Aan deze voorwaarden wordt voldaan wanneer de kachel op een sokkel of voetstuk is gemonteerd.

(3) Met geïsoleerd rookkanaal

(4) Aan deze voorwaarden wordt voldaan wanneer de kachel op een hoge sokkel is gemonteerd.

(7) Afstand tot brandbare wand met niet-brandbare isolatie.



# Afstand tot brandbare materialen

## - geïsoleerd rookkanaal/ongeïsoleerd rookkanaal

	1. Achterkant Cm. min.	2. Zijkant Cm. min.	3. Afstand tot meubilair aan voorkant Cm. min.	4. Afstand tot brandbaar vloer Cm. min.	5. Afstand tot brandbaar wand bij hoekplaatsing. Cm. min.	6. Afstand tot brandbaar wand bij hoekplaatsing. Cm. min.
HWAM 4510	10	59	120	28,5 <sup>(4)</sup>	33	57
HWAM 4520	10	35	110	28,5 <sup>(4)</sup>	7	31
HWAM 4530	10	59	120	-	33	57
HWAM 4540	10	35	110	-	7	31
HWAM 4540, steen bekleding	10	40	110	-	7	31
HWAM 4550	10	59	120	-	33	57
HWAM 4560	10	35	110	-	7	31
HWAM 4560, steen bekleding	10	40	110	-	7	31
HWAM 4620	7 <sup>(3)</sup> /20	40 <sup>(3)</sup> /35	130	-	12 <sup>(3)</sup> /12	41 <sup>(3)</sup> /41
HWAM 4640	7 <sup>(3)</sup> /20	40 <sup>(3)</sup> /35	130	-	12 <sup>(3)</sup> /12	41 <sup>(3)</sup> /41
HWAM 4640, steen bekleding	7 <sup>(3)</sup> /20	45 <sup>(3)</sup> /45	140	-	15 <sup>(3)</sup> /15	44 <sup>(3)</sup> /44
HWAM 4660	7 <sup>(3)</sup> /20	40 <sup>(3)</sup> /35	130	-	12 <sup>(3)</sup> /12	41 <sup>(3)</sup> /41
HWAM 4660, steen bekleding	7 <sup>(3)</sup> /20	45 <sup>(3)</sup> /45	140	-	15 <sup>(3)</sup> /15	44 <sup>(3)</sup> /44
HWAM 5530	0 <sup>(3)</sup> /5	0	120	-	0	47,7
HWAM Classic 4	10	25	80	-	10 <sup>(1)</sup>	39 <sup>(1)</sup>
HWAM I 40/55	5 <sup>(5)</sup>	5 <sup>(5)</sup>	120	35	-	-

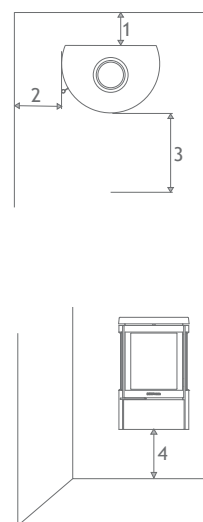

HWAM 4510  
HWAM 4520  
HWAM 4530  
HWAM 4540  
HWAM 4550  
HWAM 4560

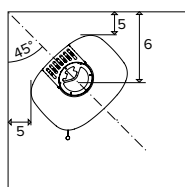

HWAM 4620  
HWAM 4640  
HWAM 4660

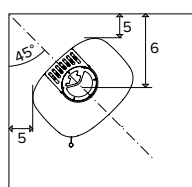

HWAM 5530

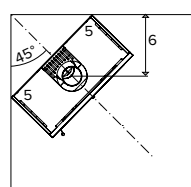

HWAM Classic 4

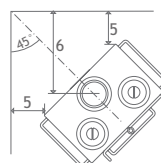

# Testresultaten

	EN 13240/13229					NS 3058 NS 3059
	CO bij 13% O <sub>2</sub>	CO bij 13% O <sub>2</sub>	Stof bij 13% O <sub>2</sub>	Rookgasstempera- tuur gemeten in de afvoeraansluiting	Rookgasstroom	Stof
	%	mg/m <sup>3</sup> <sub>n</sub>	mg/m <sup>3</sup> <sub>n</sub>	°C	g/s	
HWAM 2610, Autopilot™	0,08	1003	24	329	3,90	3,42
HWAM 2620, Autopilot™	0,08	1003	24	329	3,90	3,42
HWAM 2630, Autopilot™	0,08	1003	24	329	3,90	3,42
HWAM 2640, Autopilot™	0,08	1003	24	329	3,90	3,42
HWAM 3110, Autopilot™	0,07	906	13	289	5,00	2,05
HWAM 3120, Autopilot™	0,07	906	13	289	5,00	2,05
HWAM 3120, SmartControl™	0,08	1050	12	324	3,50	2,45
HWAM 3130, Autopilot™	0,07	906	13	289	5,00	2,05
HWAM 3130, SmartControl™	0,08	1050	12	324	3,50	2,45
HWAM 3520, Autopilot™	0,07	906	13	289	5,00	2,05
HWAM 3520, SmartControl™	0,08	1050	12	324	3,50	2,45
HWAM 3630, Autopilot™	0,09	1125	18	350	6,00	1,21
HWAM 3630, SmartControl™	0,10	1250	21	325	5,04	1,78
HWAM 3640, Autopilot™	0,09	1125	18	350	6,00	1,21
HWAM 3640, SmartControl™	0,10	1250	21	325	5,04	1,78
HWAM 3650, Autopilot™	0,09	1125	18	350	6,00	1,21
HWAM 3650, SmartControl™	0,10	1250	21	325	5,04	1,78
HWAM 3660, Autopilot™	0,09	1125	18	350	6,00	1,21
HWAM 3660, SmartControl™	0,10	1250	21	325	5,04	1,78
HWAM 3740, Autopilot™	0,07	906	13	289	5,00	2,05
HWAM 3740, SmartControl™	0,08	1050	12	324	3,50	2,45
HWAM 3760, Autopilot™	0,07	906	13	289	5,00	2,05
HWAM 3760, SmartControl™	0,08	1050	12	324	3,50	2,45

**NB!** Door de voortdurende ontwikkeling van onze producten kunnen de huidige waarden afwijken van het hierboven genoemde. De actuele waarden worden vermeld door uw HWAM-dealer en zijn te vinden op [www.hwam.com](http://www.hwam.com).

# Testresultaten

	EN 13240/13229					NS 3058 NS 3059
	CO bji 13% O <sub>2</sub>	CO bji 13% O <sub>2</sub>	Stof bji 13% O <sub>2</sub>	Rookgastemperatuur gemeten in de afvoer-aansluiting	Rookgasstroom	Stof
	%	mg/m <sup>3</sup> <sub>n</sub>	mg/m <sup>3</sup> <sub>n</sub>	°C	g/s	
HWAM 4510, Autopilot™	0,08	1000	24	312	4,1	3,01
HWAM 4510, SmartControl™	0,06	750	19	324	4,0	2,16
HWAM 4520, Autopilot™	0,08	1000	24	312	4,1	3,01
HWAM 4520, SmartControl™	0,06	750	19	324	4,0	2,16
HWAM 4530, Autopilot™	0,08	1000	24	312	4,1	3,01
HWAM 4530, SmartControl™	0,06	750	19	324	4,0	2,16
HWAM 4540, Autopilot™	0,08	1000	24	312	4,1	3,01
HWAM 4540, SmartControl™	0,06	750	19	324	4,0	2,16
HWAM 4550, Autopilot™	0,08	1000	24	312	4,1	3,01
HWAM 4550, SmartControl™	0,06	750	19	324	4,0	2,16
HWAM 4560, Autopilot™	0,08	1000	24	312	4,1	3,01
HWAM 4560, SmartControl™	0,06	750	19	324	4,0	2,16
HWAM 4620, Autopilot™	0,08	1000	28	320	5,9	1,74
HWAM 4640, Autopilot™	0,08	1000	28	320	5,9	1,74
HWAM 4640, SmartControl™	0,06	750	29	334	6,6	1,88
HWAM 4660, Autopilot™	0,08	1000	28	320	5,9	1,74
HWAM 4660, SmartControl™	0,06	750	29	334	6,6	1,88
HWAM 5530, Autopilot™	0,061	758	16	326	5,5	2,65
HWAM 5530, SmartControl™	0,077	963	16	299	4,6	1,87
HWAM Classic 4, Autopilot™	0,10	1250	36	255	9,90	-
HWAM I 40/55 Autopilot™	0,061	758	16	326	5,5	2,65
HWAM I 40/55 SmartControl™	0,077	963	16	299	4,6	1,87

**NB!** Door de voortdurende ontwikkeling van onze producten kunnen de huidige waarden afwijken van het hierboven genoemde. De actuele waarden worden vermeld door uw HWAM-dealer en zijn te vinden op [www.hwam.com](http://www.hwam.com).

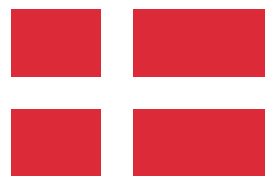

MADE IN  
DENMARK

